

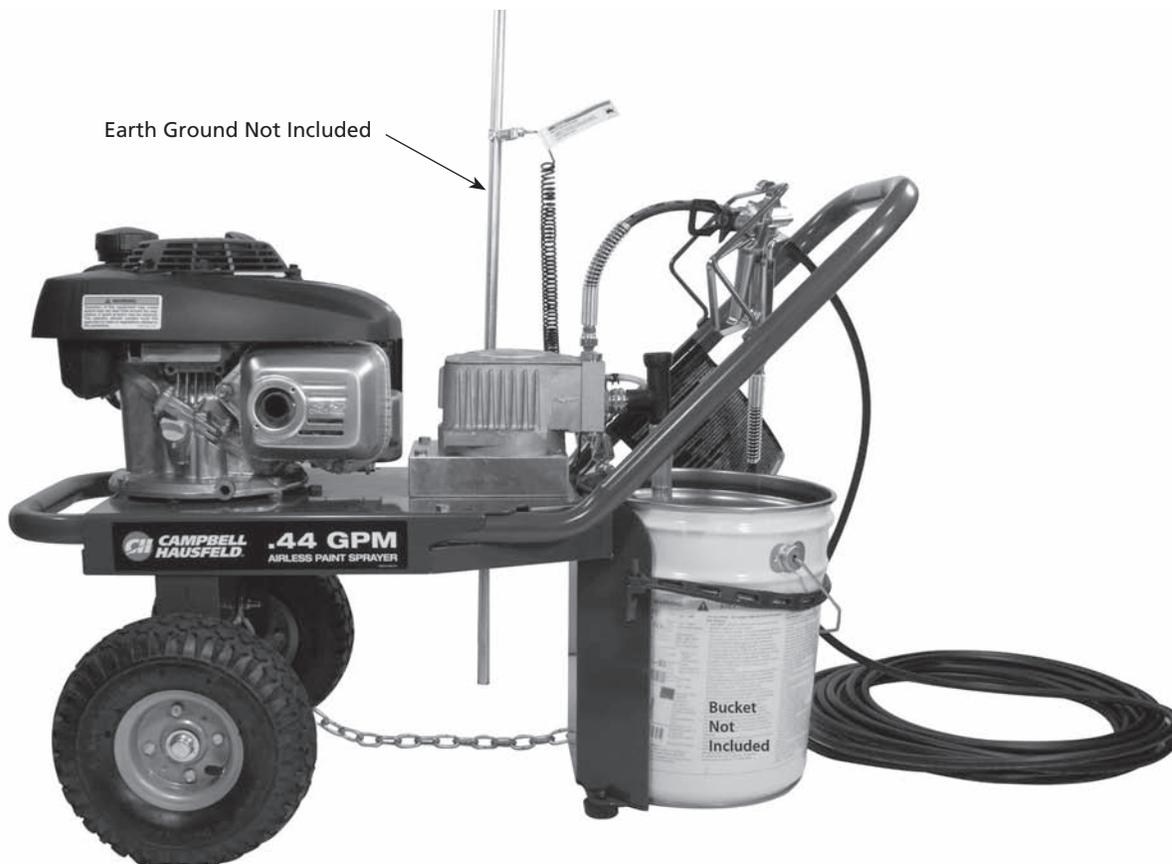

Airless Paint Sprayers

For questions, parts and accessories: 1-800-626-4401



Model PS330G

Operating Pressure	Engine	Weight (lbs)	Capacity (GPM)		Maximum Hose Length	Maximum Tip Size
			@ 0 psi	@ 2000 psi		
0 psi - 3000 psi	160cc Honda Engine	87 lbs	.60	.44	1 Gun, 300 ft. 2 Guns, 100 ft.	1 Gun, .021 in. 2 Guns, .015 in.



Please read and save these instructions. Read carefully before attempting to assemble, install, operate or maintain the product described. Protect yourself and others by observing all safety information. Failure to comply with instructions COULD result in personal injury and/or property damage! Retain instructions for future reference.

Table of Contents

Specifications	1
Description	2
Application Chart.	2
Safety Guidelines	3
Safety Symbols	3
Specific Safety Information.	3
Unpacking	6
Assembly Instructions	7
Preparation.	8
Spraying Instructions.	10
Clean Up	12
Storage	16
Maintenance	17
Maintenance Chart	19
Replacement Parts	20
Troubleshooting.	24
Notes.	26
Force Feeding Pump	27
Warranty.	28

Thank you for the purchase of your new Campbell Hausfeld airless paint sprayer. This manual will help you set up and safely operate your airless paint sprayer. Careful adherence to the safety and operating instructions in this manual will ensure many years of productive use. Please let us know if you have any questions or problems by contacting us via our toll-free phone number. Our contact information is listed on the front cover of this manual. Write the product's serial number and date code in the space provided on page 28. When you call, please have your serial number or order number available so we can help you quickly.

Description

Gas powered airless paint sprayers are designed to reach and complete remote projects with the same professional finish as the electric powered sprayers. Perfect for painting or staining outbuildings, barns, and fence line, as well as home and garage exteriors.

Airless paint sprayers are capable of spraying a wide variety of latex, oil-based, and alkyd paints, as well as stains, preservatives and other non-abrasive finishes.

These sprayers are also powerful and versatile enough to be used with a variety of options (roller attachment, extra lengths of hose, etc.) to make it an even more efficient tool.

NOTE: Guns pictured in illustrations may be different than the one included with your unit.

Application Chart

Coating	Can Use	Do Not Use	Tip Size **	Spray Pressure
Oil Base Stain	x		.011 - .013 inch	800 + psi
Wood Sealer	x		.011 - .013 inch	800 + psi
Concrete Sealer	x		.011 - .013 inch	800 + psi
Enamel	x		.011 - .013 inch	1500 + psi
Varnish	x		.011 - .017 inch	1500 + psi
Non-Metal Flake Aluminum Paint	x		.011 - .017 inch	1500 + psi
Vinyl Latex Paint	x		.013 - .017 inch	1700 + psi
Vinyl / Acrylic Latex Paint	x		.013 - .017 inch	1700 + psi
Acrylic Latex Paint	x		.013 - .017 inch	1700 + psi
Oil Base Paint	x		.013 - .017 inch	1700 + psi
Oil and Water Based Primer	x		.013 - .017 inch	1700 + psi
V. V/A & A Latex Stain	x		.013 inch	1700 + psi
Textured Coatings		x	N/A	
Elastomerics	x		.017 - .021 inch	2000 + psi
Asphalt Coating	x		.015 - .017 inch	
Wood Restorer		x	N/A	
Block Filler		x	N/A	
All Other Materials Not Listed - Call Technical Support at 1-800-626-4401.				

**Refer to maximum tip size in the specifications chart.

Airless Paint Sprayers

Safety Guidelines

IMPORTANT SAFETY INSTRUCTIONS SAVE THESE INSTRUCTIONS



**SAFETY
ALERT
SYMBOL**

The exclamation point within an equilateral triangle is the safety alert symbol. It is used to alert you to potential bodily injury hazards. Obey all safety messages that follow this symbol.



DANGER indicates an imminent

hazardous situation which, if not avoided, WILL result in death or serious injury.



WARNING indicates a potentially

hazardous situation which, if not avoided, COULD result in death or serious injury.



CAUTION indicates a potentially

hazardous situation which, if not avoided, MAY result in minor or moderate injury.

NOTICE

NOTICE indicates important

information, that if not followed, MAY cause damage to equipment.

Safety Symbols

The following Safety Symbols appear throughout this manual to alert you to important safety hazards and precautions.



Read Manual First



Risk of Inhalation



Wear Eye and Mask Protection



Risk of Skin Injection



Risk of Fire



Risk of Explosion



No Smoking

Unpacking

After unpacking the unit, inspect carefully for any damage that may have occurred during transit. Make sure to tighten fittings, bolts, etc., before putting unit into service.



DO NOT operate unit if damaged

during shipping, handling or use. Damage COULD result in bursting and cause injury or property damage.

Specific Safety Information

CALIFORNIA PROPOSITION 65



This product or its power cord COULD

contain chemicals, including lead, known to the State of California to cause cancer and birth defects or other reproductive harm. Wash hands after handling.

GENERAL SAFETY

1. SAVE THESE INSTRUCTIONS - To reduce the risks of fire or explosion and injury to persons, read and understand all instructions included in this manual. Be thoroughly familiar with the controls and the proper use of the equipment.



⚠ DANGER

Carbon Monoxide Hazard - Using an engine indoors CAN KILL YOU IN MINUTES. Engine exhaust contains carbon monoxide. This is a poison you cannot see or smell.



NEVER use inside a home or garage, EVEN IF doors and windows are open.



Only use OUTSIDE and far away from windows, doors, and vents.

2. ALWAYS wear appropriate gloves and NIOSH approved respirator and safety glasses while painting.



3. NEVER allow children or people who are unfamiliar with these instructions to use the sprayer.
4. DO NOT smoke or eat while spraying.
5. When spraying and cleaning, ALWAYS follow the instructions and safety precautions provided by the material manufacturer (Refer to MSDS).

⚠ WARNING

INHALATION HAZARD:

Use a face mask/respirator and protective clothing when spraying. ALWAYS spray in a well ventilated area to prevent health and fire hazards. Refer to Material Safety Data Sheets (MSDS) of spray material for details.



- DO NOT use indoors or in other sheltered areas. Carbon monoxide produced during use can kill you!
- Wear a NIOSH approved respirator and safety glasses while painting.

⚠ WARNING

SKIN INJECTION HAZARD:

- High pressure spray can inject toxins into blood stream and cause serious bodily injury. If injection occurs, seek emergency medical treatment immediately.
- NEVER try to stop leaks with any part of your body.
- This system is capable of producing 3000 psi (20 500 kPa). Use only Campbell Hausfeld replacement parts rated at 3000 psi (20 500 kPa) or higher.



⚠ WARNING

To reduce the risk of skin injection:

- NEVER aim the gun at, or spray, any person or animal or serious injury COULD occur.

Airless Paint Sprayers

- DO NOT place your body near the spray tip. Keep hands and other body parts away from the discharge. For example, DO NOT try to stop leaks with any part of the body.
- DO NOT clean spray tip while it is attached to the spray gun. Remove spray tip from gun to clean tip guard.
- ALWAYS use the nozzle tip guard. DO NOT spray without nozzle tip guard in place.
- DO NOT remove tip while cleaning the pump.
- Only use a nozzle tip specified by the manufacturer.
- Use caution when cleaning and changing nozzle tips. Before removing the nozzle tip, follow the manufacturer's instructions for turning off the unit and relieving the pressure.
- DO NOT leave the unit energized or under pressure while unattended. When not in use turn off the unit and relieve the pressure in accordance with the manufacturer's instructions.
- Check parts for signs of damage. Replace any damaged parts.

- This spray gun is rated for 3000 psi (20 500 kPa). DO NOT use on systems designed to produce more than 3000 psi (20 500 kPa).
- ALWAYS engage the trigger lock when not spraying. Verify the trigger lock is functioning properly.
 - To lock (engage): rotate tabs on lock to horizontal position.
 - To unlock (disengage) to spray: rotate tabs on lock to vertical position.

NOTE: If gun sprays while in the locked position follow instructions in Spray Gun Maintenance section for trigger lock.

- Verify that all connections are secure before operating. DO NOT use pliers to tighten or loosen high pressure connections.
- Know how to stop your unit and bleed pressure quickly. Be thoroughly familiar with the controls.

Before servicing or resting:

1. Turn the Prime/Spray Control to the PRIME position.
 2. Turn the pressure control to LOW PRESSURE/HYDRAULIC BLEEDING position.
 3. Turn engine off.
 4. With gun pointed in a safe direction, pull the gun trigger, with the trigger lock disengaged.
 5. Engage trigger lock.
- Simply turning off the pump motor will not relieve pressure from system. The above procedure MUST be followed.

▲ WARNING

FIRE OR EXPLOSION HAZARD:

- DO NOT operate in the presence of open flame or spark. Spray in a well ventilated area with good air movement moving through the spray area.
- DO NOT remove fuel tank cap or fill fuel tank while engine is hot or running (allow engine to cool two minutes before refueling). ALWAYS fill the tank slowly. Refueling a hot engine could cause a fire. Use only fresh, clean unleaded gasoline. Close the fuel shutoff valve during refueling.
- DO NOT use solvents with flash points less than 70°F (21°C) to clean this equipment (examples of acceptable cleaning solvents are water, mineral spirits, lacquer thinner, Xylene and high flash napha. A partial example list of unacceptable cleaning solvents are low flash napha, mek, acetone, alcohol and toluene).
- Use only conductive or grounded high-pressure airless paint sprayer

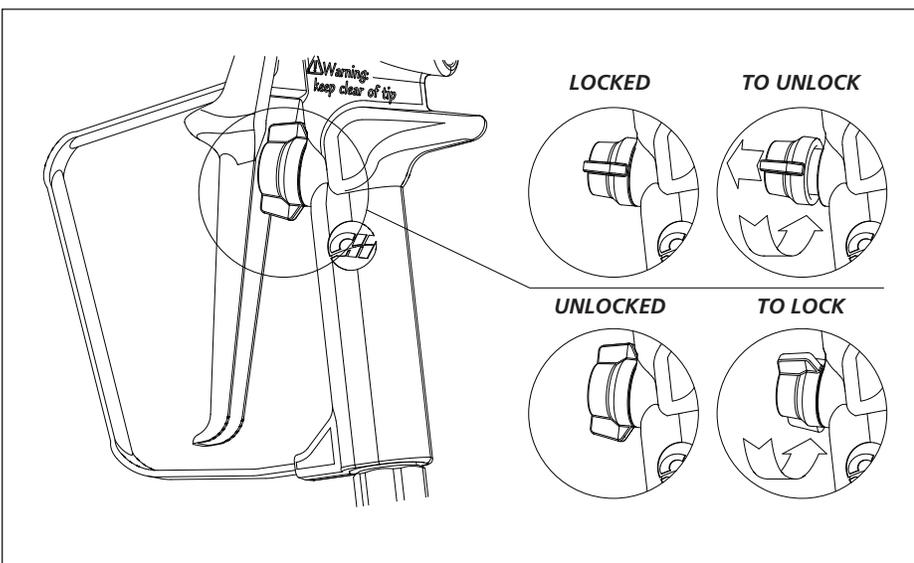

Airless Paint Sprayers

- hoses specified by the manufacturer.
- Verify that all containers and collection systems are grounded to prevent static discharge.
- DO NOT spray pump assembly.
- Have fire extinguisher equipment present and working.

▲ WARNING

DO NOT spray flammable materials in vicinity of open flame or near ignition sources. Motors, electrical equipment and controls can cause electrical arcs that COULD ignite a flammable gas or vapor. NEVER store flammable liquids or gases in the vicinity of the unit.

▲ WARNING

DO NOT spray acids, corrosive materials, toxic chemicals, fertilizers or pesticides. Using these materials COULD result in death or serious injury.



- DO NOT use fuels to clean this equipment.
- Remove all ignition sources (i.e. Static electricity, pilot lights, cigarettes and electrical arcing).
- Paint or solvent flowing through the equipment is able to result in static electricity. Static electricity creates a risk of fire or explosion in the presence of paint or solvent fumes. All parts of the spray system, including the pump, hose assembly, spray gun and objects in and around the spray area must be properly grounded to protect against static discharge and sparks. Use only conductive or grounded high-pressure airless paint sprayer hoses specified by the manufacturer.
- Plastic can cause static sparks. NEVER hang plastic to enclose spray area. DO NOT use plastic drop cloths when spraying flammable material.

- DO NOT use paints or solvents containing halogenated hydrocarbons such as methyl bromine, carbon tetrachloride, and ethyl iodine.

▲ CAUTION *Keep hose away from sharp objects.*

Bursting hoses MAY cause injury. Examine hoses regularly and replace if damaged.

- Check hoses for weak or worn condition before each use, making certain that all connections are secure.
- Keep area clean and free of paint or solvent containers, rags, and other flammable materials.

▲ WARNING

TO REDUCE THE RISK OF INJURY:

- DO NOT kink or over-bend the hose.
- DO NOT expose the hose to temperatures or to pressures in excess of those specified by the manufacturer.
- DO NOT use the hose as a strength member to pull or lift the equipment.
- ALWAYS work in a clean environment. DO NOT aim the spray gun at any dust or debris.
- DO NOT over reach or stand on an unstable support. Keep effective footing and balance at all times.
- Stay alert and watch what you are doing.
- DO NOT operate the machine when under the influence of alcohol or medication.

▲ CAUTION *When pulling the starter rope, make sure to keep your hand and arm clear of the engine and cart components.*

NOTICE

EQUIPMENT DAMAGE:

- DO NOT modify or otherwise alter standard parts on the sprayer. This includes all shields and guards. Modifications to your machine could cause bodily injuries and property damage and may void your warranty.
- If water has frozen in the unit, thaw the unit in a warm room before starting. DO NOT pour hot water on or into the pump; internal parts will be damaged.
- NEVER let the starter rope return by itself. Doing so could jam the recoil system.

THE WARNINGS AND PRECAUTIONS DISCUSSED IN THIS MANUAL CANNOT COVER ALL POSSIBLE CONDITIONS AND SITUATIONS THAT MAY OCCUR. IT MUST BE UNDERSTOOD BY THE OPERATOR THAT COMMON SENSE AND CAUTION ARE FACTORS WHICH CANNOT BE BUILT INTO THIS PRODUCT, BUT MUST BE SUPPLIED BY THE OPERATOR.

FAILURE TO FOLLOW THESE INSTRUCTIONS CAN RESULT IN SERIOUS INJURY INCLUDING DEATH.

Airless Paint Sprayers

Unpacking

Remove the equipment and all parts from the carton. The carton should contain the following:

PS330G - VERTICAL GAS AIRLESS PAINT SPRAYER

- 10" x 13" Zip-lock bag including Owner's Manuals and Hardware that fastens Handle.
- Handle
- (1) 50' Hose
- Spray Gun
- Bucket Strap
- Suction Hose Assembly
- Whip Hose
- Hose Adapter

If any parts are missing, **DO NOT RETURN THE UNIT TO THE RETAILER.**

Know the unit's model number (located on the serial number tag on the unit) and call 1-800-626-4401 for replacement parts.

After unpacking the product, inspect it carefully for any damage that may have occurred during transit. Make sure to tighten fittings and bolts before using the unit.

⚠ WARNING *DO NOT operate the unit if it's damaged during shipping, handling, or use. Damage COULD result in bursting and cause injury or property damage.*

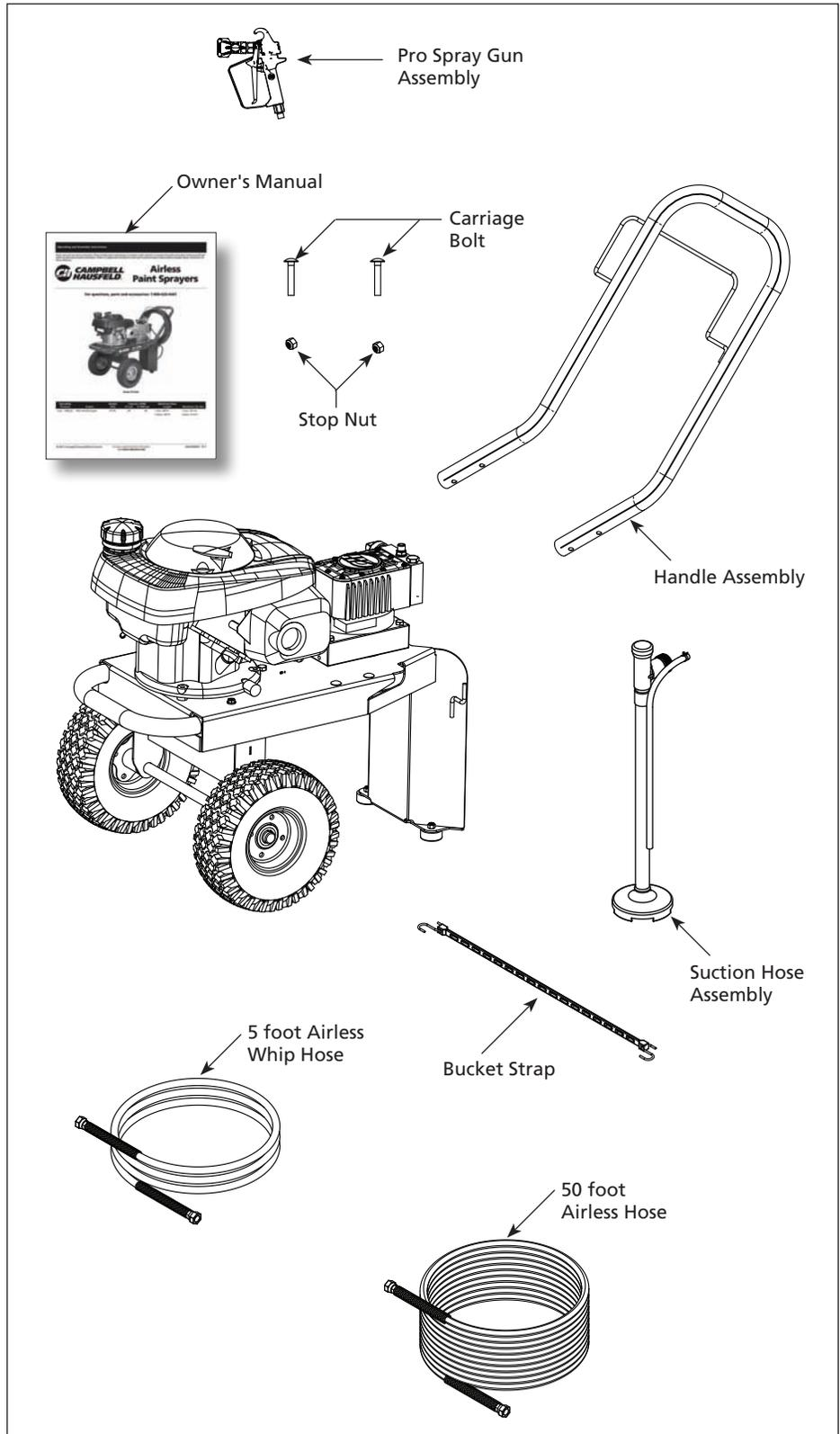

Airless Paint Sprayers

Assembly Instructions

TOOLS REQUIRED:

- ◆ 1/2 in. or Adjustable Wrench
- ◆ 3/4 in. or Adjustable Wrench
- ◆ 5/8 in. or Adjustable Wrench

ASSEMBLY

1. Slide the handle assembly into the slots provided on the frame. Use the supplied nuts and bolts to secure the handle to the frame.



2. Attach high pressure hose to pump and spray gun using a 3/4 inch wrench (See Figure Below). **DO NOT** attach suction assembly at this time.

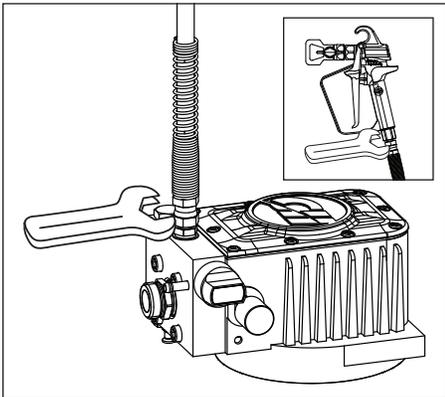

TWO GUN ASSEMBLY

NOTE: Second gun and hose not included.

Replace plug with second hose adapter (included with sprayer). Copper seal washer **must** remain in place.

Pump Assembly

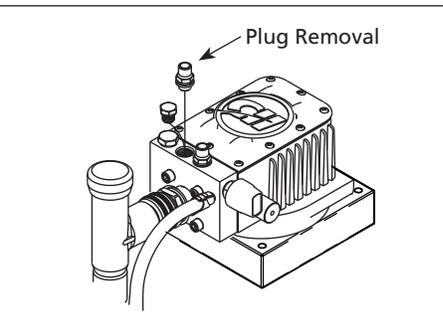
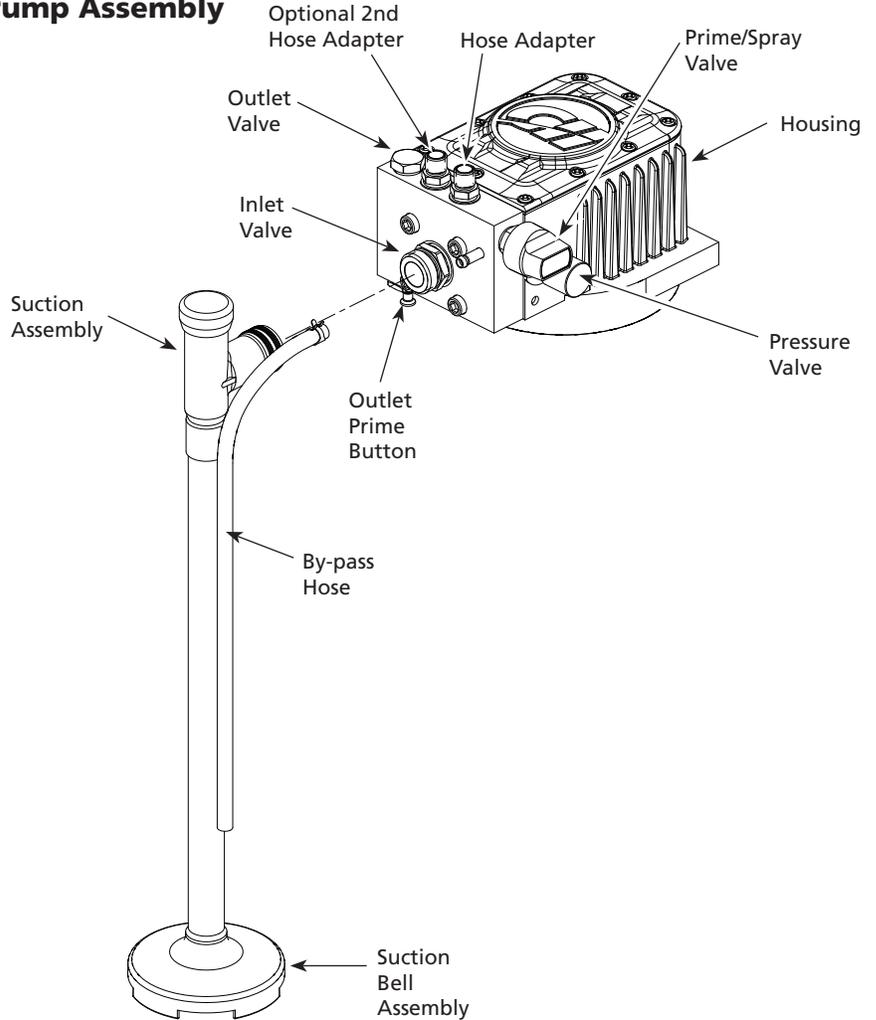

Airless Paint Sprayers

Preparation

⚠ DANGER

Gasoline fuel and fumes are flammable, and potentially explosive. Use proper fuel storage and handling procedures. Do NOT store fuel or other flammable materials nearby.

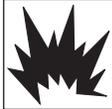

Have multiple ABC class fire extinguishers nearby.

Operation of this equipment MAY create sparks that can start fires around dry vegetation. A spark arrestor may be required. The operator should contact local fire agencies for laws or regulations relating to fire prevention requirements.

Airless painting systems, unlike most other power tools, require additional care to ensure proper working order. Following these instructions will significantly increase the likelihood of having a positive paint experience. **It is important that the painting equipment is flush/tested EACH time a new job is started.** Each pump is tested at the factory with a fluid that must be flushed from the system prior to painting. It is also required prior to each successive use to flush the storage lubricant from the system. Use the solvent which will be used to clean the equipment. Refer to the paint manufacturer's recommendations for cleaning fluids.

HOW DO I START MY UNIT

ALWAYS use the following start up procedure to ensure that the unit is started safely and properly.

DO NOT ATTACH THE SUCTION ASSEMBLY UNTIL INSTRUCTED TO DO SO IN STEP 3.

1. Connect 36 inch static ground clamp and wire to the metal container. Connect the 20 foot static ground clamp and wire to an earth ground.

Starting Instructions

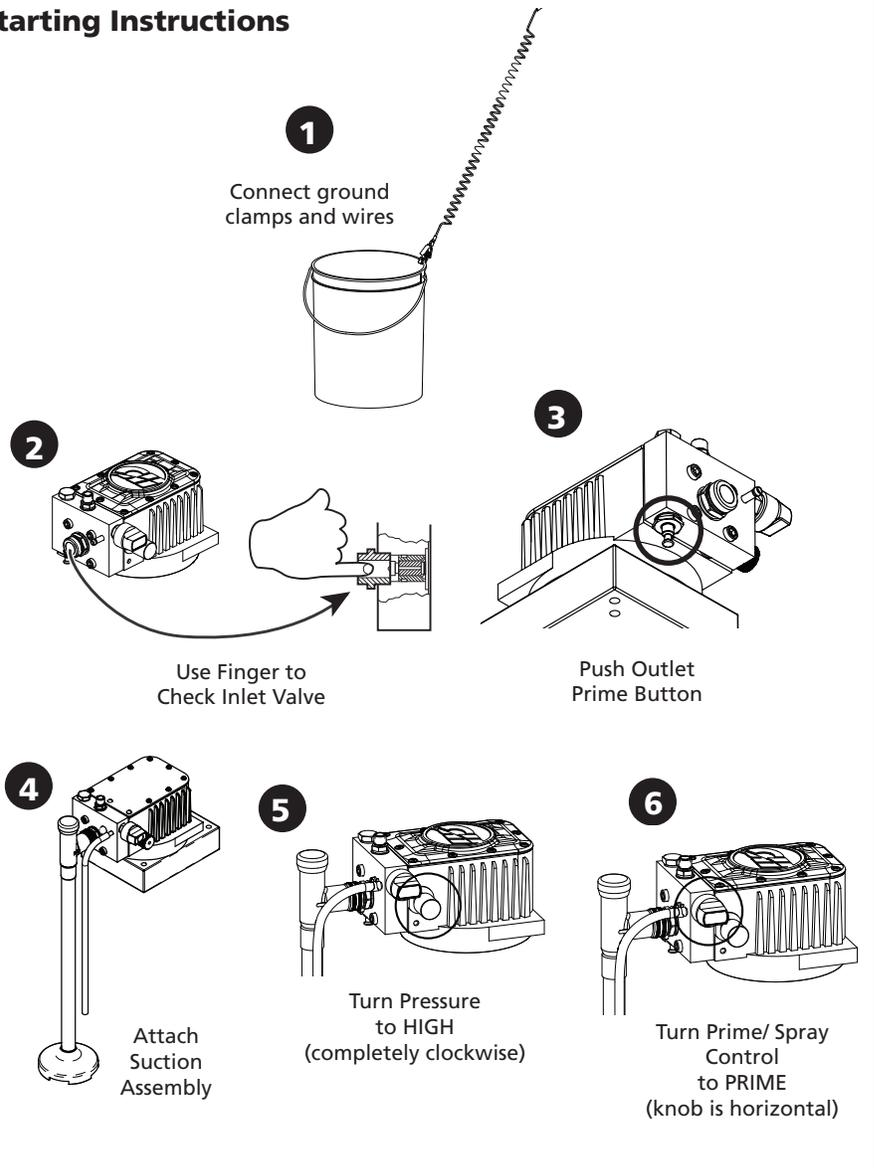

2. Remove inlet valve cap and with your smallest finger, push on inlet valve stem to ensure it moves freely.
3. Push outlet prime button three times to ensure outlet valve is moving freely.
4. Attach suction assembly and bypass tube securely and place both suction and bypass tubes in cleaning solvent.
5. Turn pressure to HIGH (completely clockwise).
6. Turn prime/spray control to the PRIME position.
7. The engine DOES NOT COME FILLED WITH OIL. Check engine oil levels. Add oil as necessary. See Page 18 for engine oil types, quantities, and oil changing instructions.

Airless Paint Sprayers

Preparation (Continued)

8. Check fuel level. Add unleaded gasoline (rated 86 octane or higher) as required.

⚠ WARNING *DO NOT refuel a hot engine.*

Refueling a hot engine COULD cause a fire. Use only fresh, clean regular or unleaded gasoline. Close the fuel shutoff valve during refueling.

9. Open the fuel valve by turning the knob counterclockwise until it stops. Close the choke (if engine is cold) by moving the choke ring fully to the right. Turn the ignition switch to "ON".
10. Start the engine. Grasp the starter rope and brace one foot on the chassis. Continue holding the rope as it returns. Repeat these steps until the engine starts.

⚠ CAUTION *When pulling the starter rope, make sure to keep your hand and arm clear of the engine and cart components.*

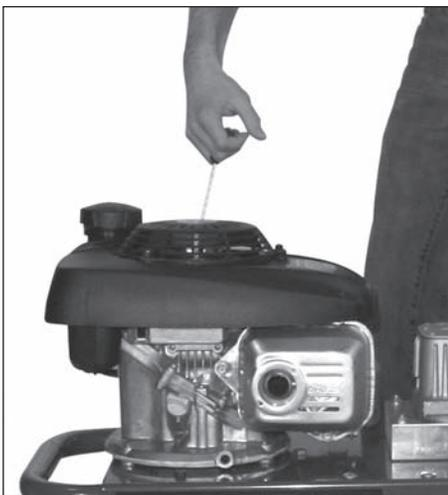

Figure 10 - Start the engine

NOTICE

NEVER let the starter rope return by itself. Doing so MAY jam the recoil system.

11. In a few seconds, cleaning solvent will begin to move up through the tube. Allow the fluid to circulate for one minute to ensure all air has been exhausted from the pump.
12. Turn prime/spray control to SPRAY position. Watch for any fluid leaks (See Troubleshooting Chart if leaks occur).

NOTE: If unit is building pressure properly, the pump should produce a knocking sound, which indicates it has reached its hydraulic relief pressure.

13. When flushing the system with cleansing fluid (either prior to use with paint or during cleaning process) the spray tip can remain in the CLEAN position.

14. **⚠ WARNING** *Ground the gun by holding it against the edge of the metal container while flushing. Failure to do so COULD lead to a static electric discharge, which COULD cause a fire.*

15. After completing the flush/testing process, purge the pump of fluid.

16. Repeat the preceding steps using paint instead of cleaning solvent.

NOTE: Strain and thin paint before using. All paint may have particles that will clog filter and spray tips. Remove any skin which may have developed on the paint due to air exposure. Follow paint manufacturers' recommendations on thinning paint.

17. When pure paint appears from spray tip rotate tip to the SPRAY position. The system is now ready for use.

Starting Instructions (Continued)

12

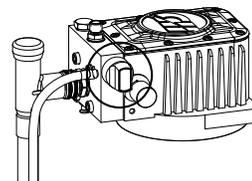

Turn Prime/ Spray Control to SPRAY (knob is vertical)

13

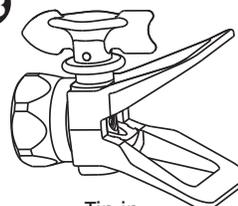

Tip in CLEANING Position

14

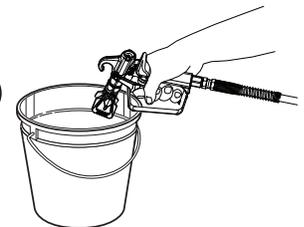

While Pulling Trigger, Direct Fluid Stream Along Inside of Bucket

Airless Paint Sprayers

Spraying Instructions

⚠ WARNING

Read the entire

General and Specific Safety Information sections at the beginning of this manual including all text under subheadings before set up or use of this sprayer.



⚠ DANGER

Carbon Monoxide Hazard - Using an engine indoors CAN KILL YOU IN MINUTES. Engine exhaust contains carbon monoxide. This is a poison you cannot see or smell.



NEVER use inside a home or garage, EVEN IF doors and windows are open.



Only use OUTSIDE and far away from windows, doors, and vents.

Professional looking results can be obtained by following the spray tips below.

1. Keep the gun perpendicular to the surface.

ALWAYS hold the gun perpendicular to the surface with the tip approximately 12 inches from the surface. If held at an angle (up and down or side to side), paint will build up unevenly, leave the work splotchy, and cause excessive overspray (See Figure to the right).

2. Move with a smooth arm stroke. Move the gun at a steady, even pace while keeping the gun perpendicular to the surface (See Figures to the right). DO NOT fan the gun. Fanning the gun will cause excessive overspray and uneven coverage (See Figure to the right).

3. Start moving the gun before triggering.

To get a smooth overlap and prevent initial paint buildup, start your stroke movement before pulling the trigger. Release the trigger before stopping at the end of the stroke (See Figure to the right).

NOTE: To assure uniform paint coverage, overlap each stroke by 20% - 30% and use two coats with a cross pattern (one coat horizontal, second coat vertical).

INTERMITTENT USE

If you are spraying and decide to stop for several minutes, lock the spray gun trigger and submerge the tip in a container of water (See Figure). This will prevent paint from hardening in the tiny spray opening and clogging the tip. **Be sure to release the pressure in the system and turn the unit off.**

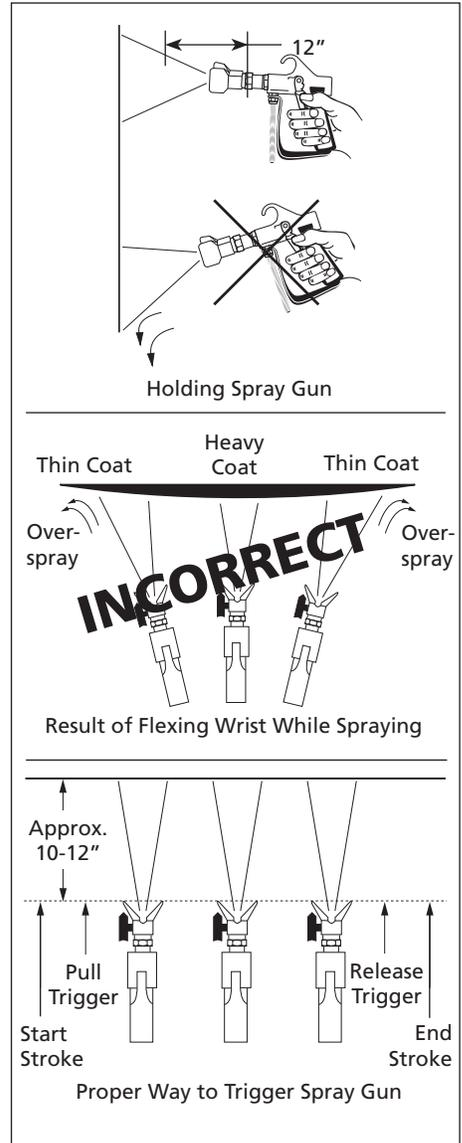

Airless Paint Sprayers

Spraying Instructions (Continued)

CLEARING CLOGS

REVERSIBLE TIP: (INCLUDED)

1. Rotate the tip to the CLEAN position (See Figure to the right).
2. Point gun in a safe direction and spray. This should clear tip of any blockage.
3. Rotate the tip back to the SPRAY position and continue spraying (See Figure to the right).
4. If clogging continues, replace gun filter and consider straining the paint prior to use.

NOTICE

Equipment damage can occur if a needle or sharp object is used to clean the tip. Tungsten carbide is brittle and can be chipped.

HOW TO CHANGE SPRAY TIPS

It may be necessary to change spray tips during a paint job. Follow these steps for safe, easy tip changes.

1. Depressurize and turn off unit per manufacturer's instructions.
2. Engage gun trigger lock.
3. Pull red tip insert out of spray base and replace with different tip, fully inserting tip into base.



HOW TO ATTACH ROLLER ACCESSORY

1. Depressurize and turn off unit per manufacturer's instructions.
2. Engage gun trigger lock.
3. Remove spray base, tip, seal and washer assembly.
4. Attach roller accessory (AL2275 shown) to airless spray gun. If needed use thread adapter and washer between roller and spray gun as shown.

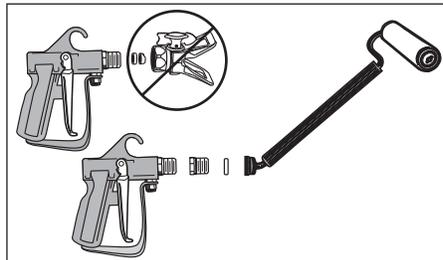
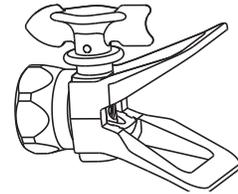

Figure - Attach roller accessory to spray gun

1



CLEAN Position

2

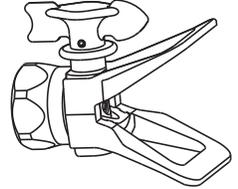

SPRAY Position

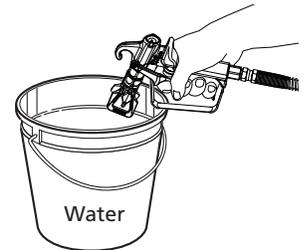

Prevent clogged tip

⚠ WARNING **Ground the gun by holding it against the edge of the metal container while flushing. Failure to do so COULD lead to a static electric discharge, which COULD cause a fire.**

Airless Paint Sprayers

Clean Up

CLEAN UP FOR OVERNIGHT STORAGE

NOTE: Cleaning and maintenance of the pump are the most important steps you can take to ensure proper operation and a long life for your airless paint sprayer. Please follow the cleaning instructions carefully and . . .

WEAR ALL NECESSARY SAFETY GEAR

NECESSARY TOOLS / MATERIALS:

- One (1) bucket
- Water
- Plastic wrap

NOTICE

When reusing the sprayer with the SAME PAINT the next day at the SAME JOB SITE, it is not necessary to flush the paint from the system. However, IT IS IMPORTANT TO KEEP AIR FROM COMING INTO CONTACT WITH THE PAINT.

NOTE: DO NOT disconnect any hoses.

1. Turn prime/spray control to PRIME position.

CAUTION *High pressure hose MAY still be pressurized with prime/spray control in the PRIME position. With the gun pointed away from your body or other people, pull the gun trigger to relieve any pressure in the hose.*

2. Engage gun trigger lock.
3. Place spray gun in bucket of water. There should be enough water to COVER spray tip. This will prevent paint from drying or clogging tip.
4. Leave suction and bypass tubes in bucket of paint. Make sure ends of suction and bypass tubes are BELOW surface of paint in bucket.
5. Cover bucket and tubes with plastic wrap or a damp towel to prevent film forming on paint. Or, if using latex paint, pour a very thin layer of water over top of paint. Stir water into paint the next morning.

Temporary Clean Up

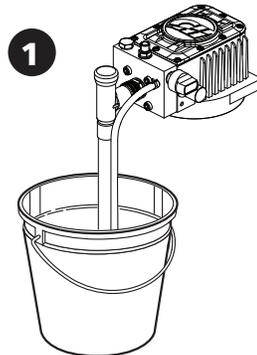

Turn Prime/Spray Control to PRIME Position

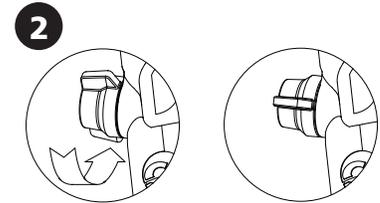

To Lock Locked
Engage Trigger Lock

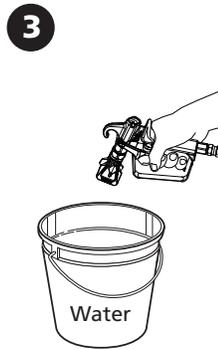

Place Gun in Water

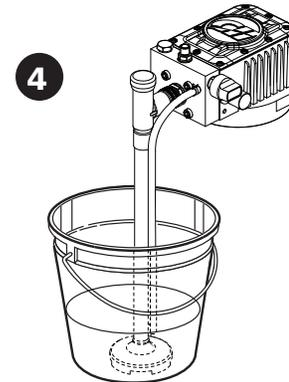

Suction and Bypass Tubes Remain in Bucket with Ends Below Paint Surface

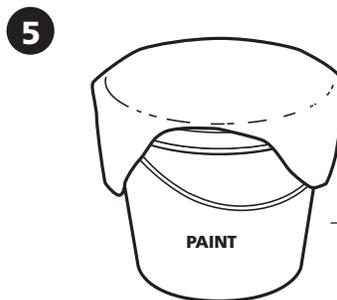

Cover Bucket

or



Latex Paint: Use Thin Layer of Water to Cover Paint

Airless Paint Sprayers

CLEAN UP FOR CHANGING PAINTS OR TEMPORARY STORAGE FOR MORE THAN ONE NIGHT

WEAR ALL NECESSARY SAFETY GEAR

NECESSARY TOOLS / MATERIALS:

- Pliers
- Rag
- Gloves
- Two (2) buckets
- At least one (1) gallon of cleaning fluid
- Cleaning brush

NOTE: DO NOT disconnect any hoses.

NOTE: Refer to coating manufacturer for recommended cleaning fluid.

1. Turn prime/spray control to PRIME position.
2. Start the engine.

CAUTION *High pressure hose MAY still be pressurized with prime/spray control in the PRIME position. With the gun pointed away from your body or other people, pull the gun trigger to relieve any pressure in the hose.*

3. Turn pressure to HIGH (completely clockwise).
4. Lift suction assembly out of bucket, allow pump to run until empty.
5. Immediately place both suction assembly and bypass tube in a bucket containing enough cleaning fluid to cover suction bell by two inches. Allow pump to prime and begin circulating fluid.
6. While fluid is circulating, soak rag in fluid and wipe exterior of suction assembly and bypass tube. Remove suction filter with pliers. Wipe inside of suction filter housing with rag removing excess paint buildup. Clean both sides of suction filter with rag and reinsert filter into suction filter housing.

NOTE: DO NOT allow fluid to circulate for more than 15 minutes.

Cleaning Pump

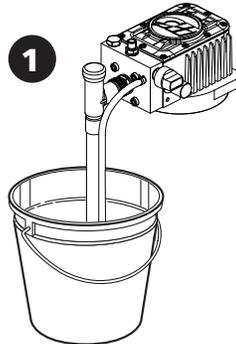

Turn Prime/Spray Control to PRIME Position

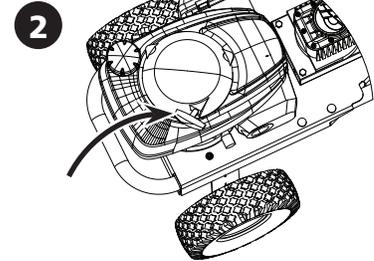

Start Engine

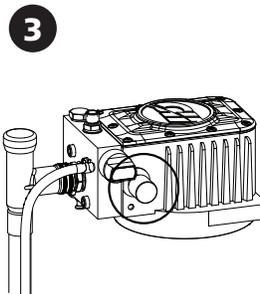

Turn Pressure to HIGH (completely clockwise)

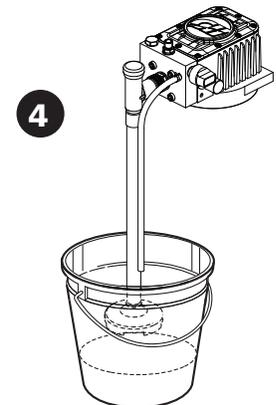

Lift Suction Assembly above Paint Level in Bucket

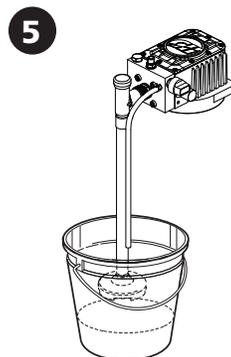

Suction Assembly and Bypass Tube in Bucket of cleaning fluid

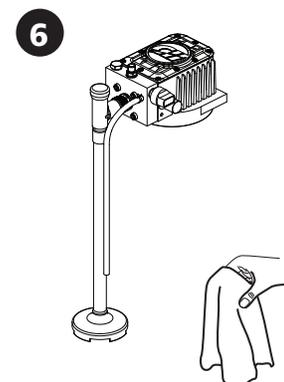

Wipe Exterior of Suction Assembly and Bypass Tube

Airless Paint Sprayers

CLEAN UP FOR CHANGING PAINTS OR TEMPORARY STORAGE FOR MORE THAN ONE NIGHT (Continued)

Allow the cleaning fluid to continue circulating for approximately 10 minutes.

7. Turn pressure to HIGH (completely clockwise).
8. Turn prime/spray control to SPRAY/ROLL position.
9. If reversible tip is used, rotate spray tip to CLEAN position.

⚠ WARNING *Ground the gun by holding it against the edge of the metal container while flushing. Failure to do so COULD lead to a static electric discharge, which COULD cause a fire.*

10. Point spray gun into bucket of paint and pull trigger.

NOTE: To reduce splashing, direct fluid stream along inside of bucket and above the paint level.

11. As soon as cleaning fluid is flowing from spray gun, release trigger.

NOTE: It should take less than one minute to clear each 25 feet of high pressure hose.

12. Engage gun trigger lock.
13. Turn prime/spray control to PRIME position.
14. Turn pressure control to HIGH.

15. Lift suction assembly above fluid level in bucket.

NOTE: Allow pump to run until empty.

16. Repeat process (1 - 15) with fresh cleaning fluid, to remove contaminated cleaning fluid from initial cleaning.

Cleaning Hose and Gun

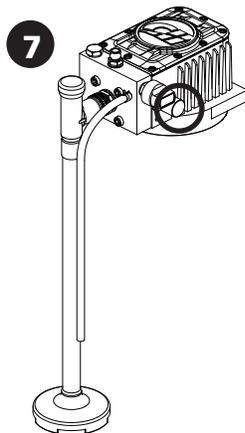

Turn Pressure to HIGH (completely clockwise).

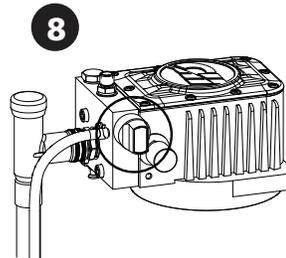

Turn Prime/ Spray Control to SPRAY (knob is vertical)

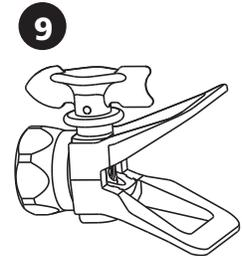

If Reversible Tip is Used, Rotate Spray Tip to CLEAN Position.



While Pulling Trigger, Direct Fluid Stream Along Inside of Bucket

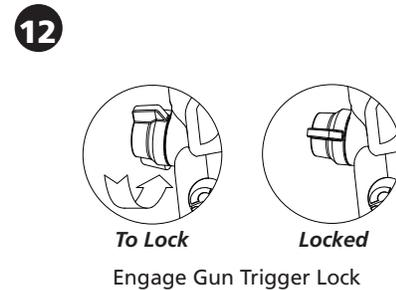

Engage Gun Trigger Lock

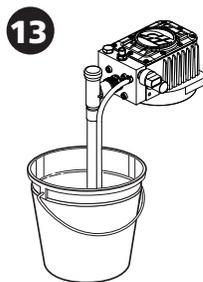

PRIME Position



HIGH PRESSURE Position (completely clockwise)

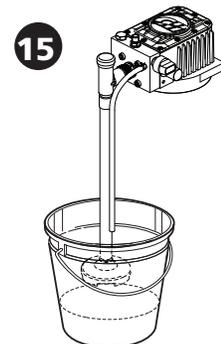

Lift Suction Assembly

Airless Paint Sprayers

CLEAN UP FOR CHANGING PAINTS OR TEMPORARY STORAGE FOR MORE THAN ONE NIGHT (Continued)

17. Make sure prime/spray control is in SPRAY position to reduce dribbling.
18. Turn pressure to LOW (completely counterclockwise).
19. Turn off the engine.
20. With gun pointed in safe direction pull trigger with lock released to relieve any pressure in hose.
21. Engage gun trigger lock.
22. Clean buckets and dispose of any waste paint and cleaning fluid in an environmentally responsible manner.
23. Clean tip guard with cleaning brush and cleaning fluid.

NOTE: At this point, pump, hose and spray gun are clean, but still require further preparation for storage of more than one day.

Shutdown

17

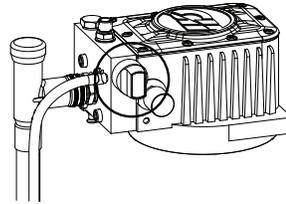

Prime/Spray is in SPRAY/ROLL Position

18

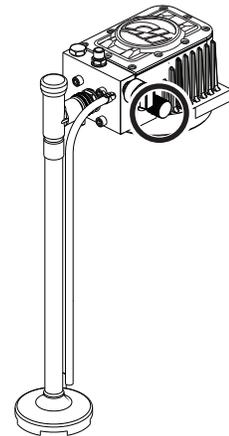

Turn Pressure to LOW (completely counterclockwise)

20

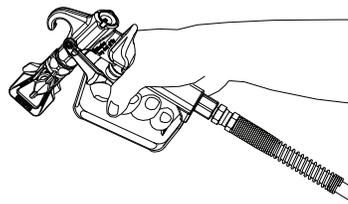

Pull Gun Trigger with Trigger Lock Released

21



To Lock

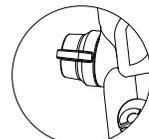

Locked

Engage Gun Trigger Lock

Airless Paint Sprayers

Pump Storage Instructions

SHORT TERM - LESS THAN ONE WEEK

WEAR ALL NECESSARY SAFETY GEAR

NECESSARY TOOLS / MATERIALS:

- Pump Protector Solution
- Plastic Wrap
- 3/4 in. or Adjustable Wrench

OIL OR ALKYD BASED PAINT

If sprayer cleaned with mineral spirits, simply wrap suction filter housing in plastic to keep debris out of suction filter. No other preparation is necessary.

WATER-BASED PAINT

1. Prepare Pump Protector solution in bucket as directed on container.
2. Place suction assembly into solution.
3. Place end of bypass tube into waste bucket.
4. With prime/spray control in PRIME position, turn pressure to HIGH (completely clockwise).
5. Turn the engine ON. Circulate Pump Protector through bypass tube until bucket of solution is EMPTY.
6. Turn pressure to LOW (completely counterclockwise).
7. Wrap suction filter housing in plastic to keep debris out of suction filter.

LONG TERM - MORE THAN ONE WEEK

8. Remove high pressure hose and drain. Reassemble high pressure hose to pump.
9. With spray tip attached to spray gun, wrap tip with plastic to protect tip.

Water Based Paint

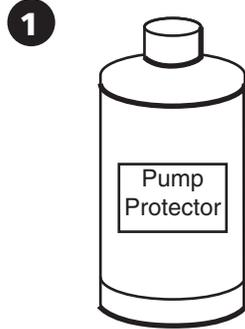

Prepare Pump Protector Solution

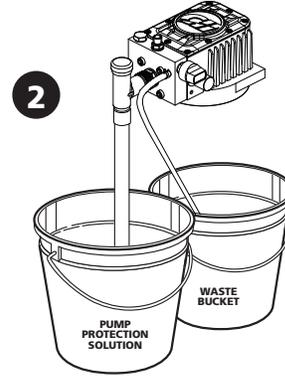

Place Suction Assembly in Solution

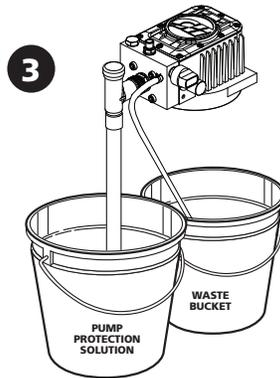

Place End of Bypass Tube into Waste Bucket

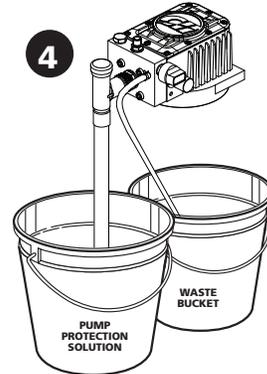

With Prime/Spray Control in PRIME Position, Turn Pressure to HIGH (completely clockwise)

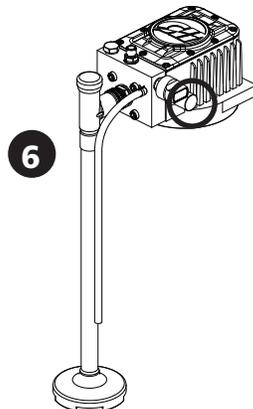

Turn Pressure to LOW (completely counterclockwise)

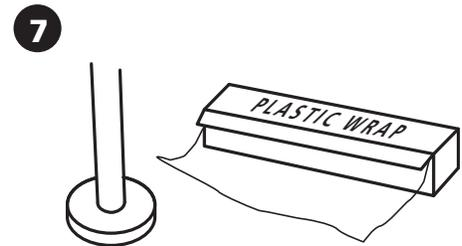

Wrap Suction Filter Housing in Plastic

Airless Paint Sprayers

Engine Storage Instructions

LONG TERM - MORE THAN 30 DAYS

1. Turn Prime/Spray control knob to the Prime position.
2. Remove fuel from the tank and run the engine until it stops from a lack of fuel.

NOTICE *NEVER run the engine for more than 15 minutes with the Prime/Spray control knob in the Prime position.*

Alternate method - Add fuel stabilizer to the fuel tank and run the engine for at least five minutes.

3. Stop the Engine, and allow it to cool.
4. Disconnect the spark plug wire and remove the spark plug.
5. Pour 1/2 oz. of engine oil into the spark plug hole.

WARNING *NEVER pull the starter rope on the engine when the spark plug is removed unless the spark plug hole is covered. Fuel vapor from the hole can ignite by a spark.*

6. Place a rag over the spark plug hole and slowly pull the starter rope several times to distribute the oil.

Spray Gun Maintenance

NOTICE *Pump damage MAY occur if these instructions are not followed.*

WARNING *Before performing any maintenance, make sure to relieve pressure from system and disconnect power from sprayer.*

- DO NOT use oil based solvents to clean equipment after using latex based coatings. Use only warm soapy water.
- ALWAYS replace clogged gun filters, DO NOT attempt to clean them.
- Carefully follow cleaning and storage instructions for your sprayer.
- DO NOT use metal or other hard objects to pick dried paint material from Spray Tip Orifice.

TRIGGER LOCK

WARNING *Pulling the trigger must not open the gun valve when trigger lock is activated.*



You should be able to get the actuator (#12, page 19) to wiggle slightly with your finger while holding the trigger against the trigger lock when it is in the locked position. If you cannot, adjust the trigger position by following these instructions:

1. Place trigger in locked orientation (tabs horizontal).
2. With one hand holding trigger lightly against lock, use a 1/4 inch nut driver to turn nut (#12, page 22) in until trigger starts to come off the lock.
3. Reverse the nut (counterclockwise) 1/2 turn.

TIP SEAL AND WASHER

Occasionally, you will need to replace the silver seal and clear washer located inside the tip base.

1. To replace seal and washer, first loosen tip base with adjustable wrench, and then remove by hand.
2. Remove spray tip.
3. With Phillips screwdriver, push seal and washer out from front of tip base.
4. With flat side of seal facing up, place seal in base. Make sure it lines up properly with base.
5. Place washer in base. Make sure it lines up properly with base.
6. Put spray tip back in tip base.
7. Reattach tip base to gun valve.

WARNING

Make sure spray tip and tip base fit snugly in place. A loose fit can lead to misdirected spray discharge and a skin injection hazard.



Airless Paint Sprayers

Unit Maintenance

Observe regular maintenance intervals to ensure maximum performance and life from the unit. Refer to the schedule for recommended maintenance. If you operate the unit in dusty conditions, perform maintenance checks more often.

ENGINE OIL CHANGING INSTRUCTIONS

Drain the engine oil when the engine is warm. Warm oil drains quickly and completely.

1. Turn the fuel valve to the OFF position to reduce the possibility of fuel leakage.
2. Place a suitable container next to the engine to catch the used oil.

3. Remove the oil filler cap/dipstick and drain the oil into the container by tipping the engine toward the oil filler neck.

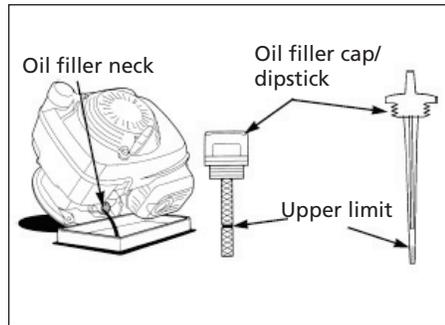

Figure 12 – Oil Drain Location

Please dispose of used motor oil in a manner that is compatible with the environment. We suggest you take used

oil in a sealed container to your local recycling center or service station for reclamation. DO NOT throw into the trash, oust it on the ground, or pour it down a drain.

4. With the engine in a level position, fill to the upper limit mark on the dipstick with the recommended oil.

NOTICE *Running the engine with a low oil level MAY cause engine damage.*

5. Reinstall the oil filler cap/dipstick securely.

MAINTENANCE SCHEDULE

Maintenance Schedule	Action Needed
Daily	<ul style="list-style-type: none"> • Check engine oil levels. Fill as necessary. • Check gasoline level. Fill as necessary.
After first 5 hours of operation	<ul style="list-style-type: none"> • Change engine break-in oil. Use SAE30 or 10W-30 detergent oil.
Every 25 hours of operation	<ul style="list-style-type: none"> • Change oil if operating under heavy load or high ambient temperature. • Clean or replace paper air cleaner cartridge. Tap gently to remove dirt.
Every 50 hours of operation	<ul style="list-style-type: none"> • Change oil. • Replace spark plug.
Each 100 hours of operation or every 3 months	<ul style="list-style-type: none"> • Replace paper air cleaner cartridge. • Change engine oil.

TECHNICAL AND CONSUMER INFORMATION

Airless Paint Sprayers	
Engine Oil Type	SAE 10W-30 SAE 30W (Above 60° F)
Engine Oil Capacity	
Honda Engines	18.5 fl. oz.
Engine Fuel Capacity	
Honda Engines	0.29 gal

Airless Paint Sprayers

Maintenance Chart

Maintenance Item	Check	Replace	User Serviceable?	Detail Notes
Product safety labels	Before each use	As required	Yes	See parts listing for location of product safety labels and related part numbers.
Trigger adjustment	Before each use		Yes	See trigger lock warning under Spray Gun Maintenance.
Spray hose	Before each use		Yes	Read information on the hang tag attached to the high pressure hose for instructions on maintenance.
Sealing surfaces	Before each use		Yes	Make sure they are clean.
Suction tube	Before each use	As required	Yes	Check for nicks and cuts.
Bypass tube	Before each use	As required	Yes	Check for nicks and cuts.
Suction filter	Before each use and every 5 gal.	Every 25 gal. or more often if required	Yes	
Gun filter	Before each use	Every 25 gal.	Yes	DO NOT attempt to clean gun filter, only replace.
Roller nap	Before each use	As required	Yes	
Prime/spray valve	Before each use	Every 1000 gal.	Yes	3/4" Wrench, torque to 80 in/lbs.
Push button	Before each use	Every 1000 gal.	Yes	7/8" Socket or wrench, torque to 200 in/lbs.
Block bolts	Before each use	Do not require replacement with normal use	Yes	Block bolts are to be torqued to 275 in/lbs. in an "X" pattern. These bolts should be checked periodically for correct torque. 1/4" Hex.
Pressure valve		Does not require replacement with normal use	*SCR	5/8" Wrench, torque to 75 in/lbs.
Inlet valve		Every 250 gal.	Yes	1-1/16" Wrench, torque to 150 in/lbs.
Outlet valve		Every 250 gal.	Yes	3/4" Wrench torque to 150 in./lbs.
Spray tip	Before each use	Every 20-75 gal.	Yes	1" Wrench torque to 135 in/lbs.
Diaphragm assembly		Every 1000 gal.	*SCR	This part is only worn out if broken or torn.
Oil		Every 2000 gal.	Yes	H-32 Hydraulic oil CH #AL170200AV.
Block		Does not require replacement with normal use	Yes	
Hose connector	Before each use	When stripped or leaking under pressure	Yes	5/8" - Torque to 350 in/lbs.

* Service Center Recommended

Replacement Parts List

Ref. No.	Description	Part No.	Qty.
1	V base frame kit with decals	AL262200SJ	1
2	.765 ID x .25 thick Axle spacer	AL177001AV	2
3	Pneumatic wheel	WA005621AV	2
4	3/4 inch Palnut	PM344759AV	2
5	Powder coated handle with warning decal	AL263200SJ	1
6	5/16-18 x 1.75 inch Carriage bolt	MJ101206AV	4
7	5/16-18 UNC Stopnut	AL014000AV	5
8	Bucket strap	MJ110105AV	1
9	3.00 OD V-pulley kit with 2 set screws and a square key	MJ117504SJ	1
10	GCV160 standard Honda engine	PM235150AV	1
11	5.50 OD V-pulley kit with set screw and square key	MJ117502SJ	1
12	Belt driven pump module	AL264002SJ	1
13	5/16-18 UNC x 2.25L Hex bolt	MJ101214AV	4
14	3/8-16 UNC x 1.00 Tap screw	MJ102300AV	4
15	5/16-18 UNC Flange nut	PM031100AV	4
16	3/8-16 UNC x 1.25L Hex bolt	MJ101303AV	2
17	3/8 inch Lock washer	ST071011AV	1
18	3 inch OD - .380 ID Flat idler pulley	MJ117503AV	1
19	Idler arm	AL263000AD	1
20	1/4-20 UNC x 1.50L Hex bolt	PM001902AV	2
21	1/4-20 UNC Flange nut	PM031101AV	3
22	Shoulder bushing	AL262900AD	1
23	3/8 inch Fender washer	MJ105311AV	1
24	3/8-16 UNC Stopnut	ST073813AV	1
25	Extension spring	MJ113003AV	2
26	A39 OL-41 V-belt	MJ117002AV	1
27	Belt guard	AL263100AV	1
28	#10x 1/2 inch HWH tapping screw	MJ100308AV	4
29	1/4-20 UNC x .75 inch L Hex head cap screw	MJ101105AV	1
30	Rubber foot	AL062300AV	2
31	1/4-20 UNC Stopnut	ST073808AV	2
32	1/4-20 x 1.25 Hex bolt	PM001901AV	1
33	Static ground chain	MJ116500AV	1
34	.344 x .688 x .065 Flat washer	ST070930AV	2
35	5/16-18 UNC x 1.25 Hex bolt	ST012800AV	1
36	5/16 inch int-ext tooth Star washer	MJ105707AV	1
37	Ground wire - pump to frame	MJ107302AV	1
38	1/4-20 UNC x .50 HWH tap screw	MJ106207AV	2
39	Clamp and wire for static ground - 20 feet	MJ107300SV	1
40	Clamp and wire for static ground - 36 inch	MJ107301SV	1
41	Washer - .765 ID	MJ105307AV	2

For Replacement Parts and Accessories, Contact Your Local Service Center or Call 1-800-626-4401

Please provide following information:

- Model number
- Serial number (if any)
- Part descriptions and number as shown in parts list

Address parts correspondence to:

Campbell Hausfeld
Attn: Customer Service
100 Mundy Memorial Dr.
Mt. Juliet, TN 37122 U.S.A.

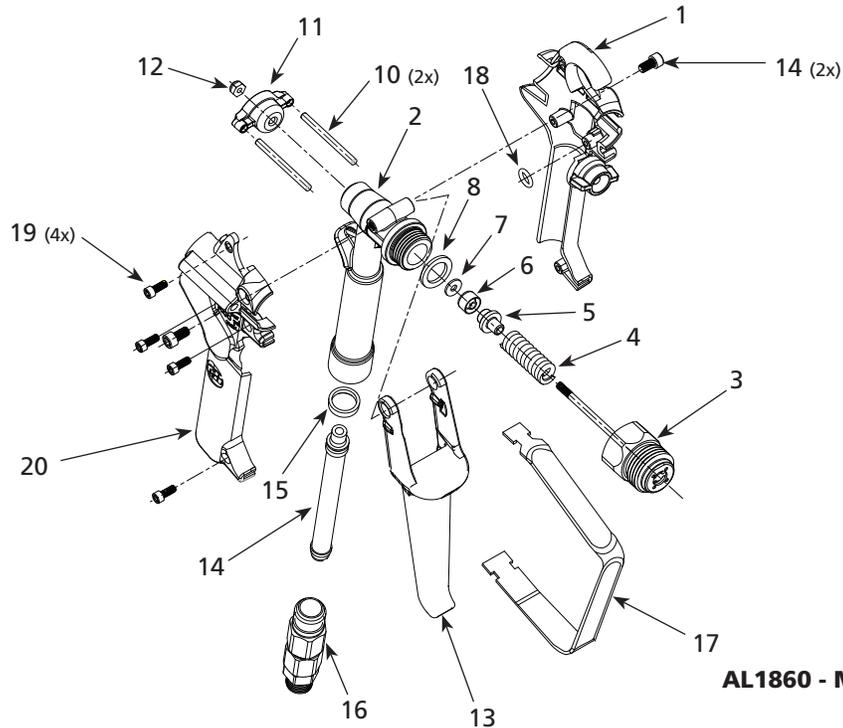
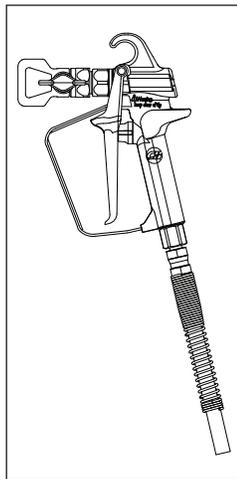

AL1860 - Metal (Pro)

Replacement Parts List

Ref. No.	Description	Part No.	Qty.	Ref. No.	Description	Part No.	Qty.
1	Kit, Pro Gun Left Grip, Lock and Guard	AL184400SV	1	16	Assembly, Pro Gun Swivel (optional)	AL183500AJ	1
2	Insert, Gun	AL179803AG	1	17	Guard, Pro Gun Trigger	AL184600AV	1
3	Kit, Pro Stem and Diffuser (includes #7)	AL183400SV	1	18	O-Ring	MJ106511AV	1
4	Spring, Gun	AL048600AV	1	19	Screw, #5-40 x 5/16" SHC	MJ103804AV	4
5	Retainer, Gun Spring	AL020201AV	1	20	Grip, Right, Pro Gun	AL184302AV	1
6	Seal, Gun	AL020300AV	1	ADDITIONAL ITEMS AVAILABLE:			
7	Washer, Seal	AL153801AV	1		Kit, Pro Gun Valve – Includes #3 - #8, #12	AL183200SV	
8	Washer, Gun Seat Retainer	AL005404AV	1		Kit, Gun Actuator – Includes #10, #11, #12	AL183700SV	
9	Kit, Gun Seal (Includes #6, #7, #8)	AL183600SV	1		Kit, Pro Gun Insert – Includes #2 - #8, #15	AL184100SV	
10	Pin, Gun Actuator	AL024102AV	2		Kit, Pro Gun Full Grip – Includes #1, #17 - #20	AL184500SV	
11	Actuator, Gun	AL182700AV	1				
12	Nut, #5-40 Hex Lock	ST073804AV	1				
13	Kit, Gun Trigger (Trigger, Screws)	AL183100SV	1				
14	Gun Filters, 100 Mesh (yellow)	AL086101AJ	2 pk				
	50 Mesh (white)	AL086100AJ	2 pk				
15	Washer, Long Filter	MJ105402AV	1				

For Replacement Parts and Accessories, Contact Your Local Service Center or Call 1-800-626-4401

Please provide following information:

- Model number
- Serial number (if any)
- Part descriptions and number as shown in parts list

Address parts correspondence to:

Campbell Hausfeld
Attn: Customer Service
100 Mundy Memorial Dr.
Mt. Juliet, TN 37122 U.S.A.

Ref. No.	Description	Part No.	Qty.
1	Faceplate screws	HP007118AV	10
2	Faceplate	AL045102AV	1
3	Faceplate gasket	AL013702AV	1
4	Piston kit (Includes items 3 and 11-13)	AL131502SV	1
5	Eccentric/bearing	AL116204SV	1
6	Housing	AL173304SV	1
7	Pressure valve assembly	AL131413SV	1
8	Ball bearing	AL013300AV	1
9	Inertia disk	AL167801AV	1
10	Drive housing	AL260100AV	1
11	Check valve	AL163200SV	1
12	Piston seal	AL108802AV	1
13	Piston spacer	AL007001AV	1
14	Diaphragm kit (Includes item 11)	AL173700SV	1
15	▲ Block	AL042414SV	1
16	▲ Inlet valve assembly	AL165400SV	1
17	Suction hose assembly	AL138400SV	1
18	Suction bell assembly	AL111000AJ	1
19	Bypass tube assembly	AL174300SV	1
20	▲ Hose adapter plug	AL162600SV	1
21	▲ Block bolts	ST070819AV	4
22	▲ Outlet valve assembly	AL129600SV	1
23	▲ Hose adapter	AL104700SV	1
24	▲ Prime/spray valve assembly	AL132100SV	1
25	▲ Outlet push button	AL159500SV	1
26	† Hydraulic oil, 16 oz. bottle	AL170200AV	1
27	Clip, by-pass tube	AL167701AV	1
28	† Hose, 5 foot airless whip	HA211900AV	1
29	† Hose, 50 foot airless	HA211601AV	1
30	Pump drive shaft	AL260200AV	1
31	Ball bearing	AL260400AV	1

ADDITIONAL ITEMS AVAILABLE:

	Pump housing assembly (Includes items 1 - 16, 20 - 25, 30 & 31)	AL264002SJ	1
▲	Block assembly (Includes items 15, 16, 20 - 25)	AL175000SV	1
†	Not Shown		

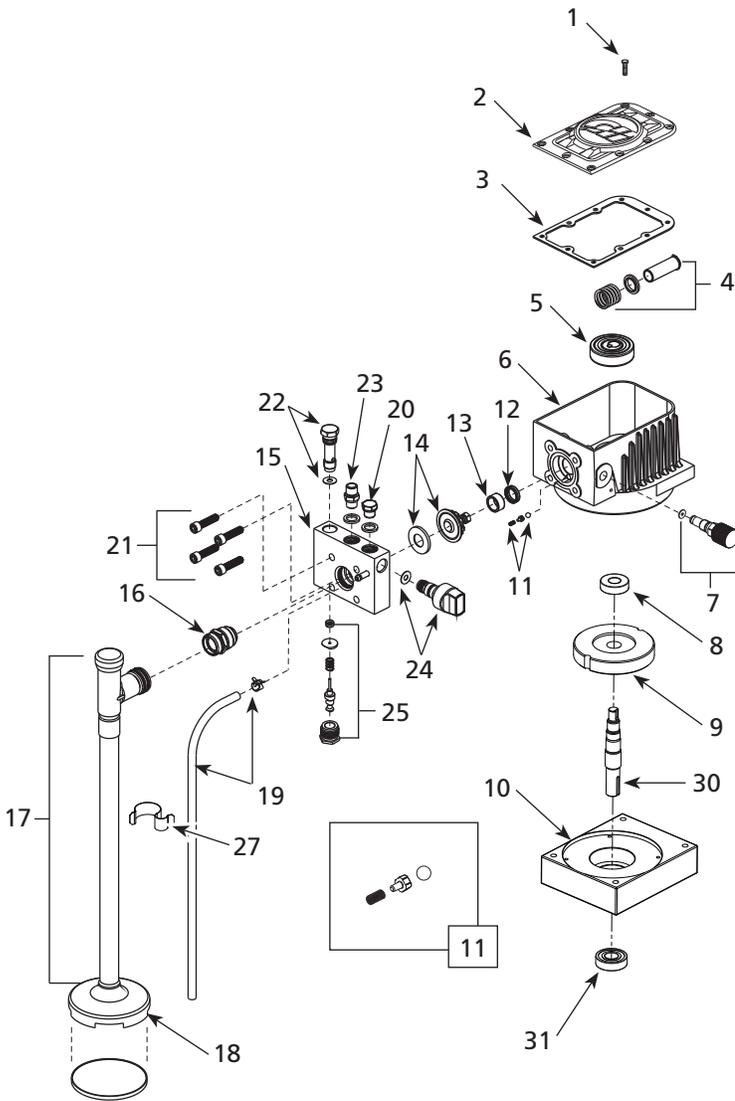

Troubleshooting Chart

Symptom	Possible Cause(s)	Corrective Action
Engine will not start or is hard to start	<ol style="list-style-type: none"> 1. No gasoline in fuel tank or carburetor 2. Low oil 3. Start/Stop switch in stop position 4. Water in gasoline or old fuel 5. Dirty air cleaner filter 6. Spark plug dirty, wrong gap or wrong type 7. Spray gun closed 8. Other causes 	<ol style="list-style-type: none"> 1. Fill the tank with gasoline, open fuel shut off valve. Check fuel line and carburetor 2. Check oil level. Fill if necessary 3. Move switch to start position 4. Drain fuel tank and carburetor. Use new fuel and dry spark plug 5. Remove and clean or replace 6. Clean, adjust the gap, or replace 7. Trigger spray gun 8. See engine owner's manual
Engine misses or lacks power	<ol style="list-style-type: none"> 9. Partially plugged air cleaner filter 10. Spark plug dirty, wrong gap or wrong type 	<ol style="list-style-type: none"> 9. Remove and clean or replace 10. Clean, adjust the gap, or replace
Engine runs, but pump does not prime after being cleaned after last use. (This problem can usually be prevented by following the recommended cleaning and storage procedure)	<ol style="list-style-type: none"> 11. Check valves stuck 12. Suction Assembly loose and/or sealing surfaces are dirty at Inlet Valve 13. Suction Head not immersed in paint 14. Prime/Spray Control is in the spray position and/or the Pressure Control is in the Low Pressure/Hydraulic Bleeding position 15. Hydraulic system contains air 16. Hydraulic oil level low 	<ol style="list-style-type: none"> 11. "Pop" Inlet Valve and Outlet Valves. See Preparation Instructions 12. Remove Suction Assembly, clean sealing surfaces and reassemble 13. Add more paint to bucket and/or adjust position of Suction Assembly 14. Turn the Prime/Spray Control to the Prime position and Pressure Control fully clockwise 15. Turn Pressure Control to Low Pressure/Hydraulic Bleeding position for 1 minute while motor is running 16. Add oil so level is within 1/4" of housing edge. (See notes in Maintenance Section on oil leaks.) Turn Pressure Control to Low Pressure/Hydraulic Bleeding position for 1 minute
Engine runs, but pump does not prime even though it was working just fine a little while ago. (Usually occurs after moving or adding more paint to the paint bucket.)	<ol style="list-style-type: none"> 17. See Possible Causes 12,13,14,16 18. Clogged suction filter 19. Trash caught in valves 20. Paint sediments settled to bottom of bucket 	<ol style="list-style-type: none"> 17. See Corrective Actions 12,13,14,16 18. Remove suction filter and clean. Also, refer to Maintenance section 19. See "Force Feeding" figure on page 27 20. Strain and mix paint thoroughly
Pump primes, but does not build pressure	<ol style="list-style-type: none"> 21. Prime/Spray Control not in Spray position 22. Pressure Control not set to high enough pressure 23. Even though Prime/Spray Control is in Spray position, fluid still flows from By-Pass Tube. Prime/Spray Control is worn or damaged 	<ol style="list-style-type: none"> 21. Turn Prime/Spray Control to Spray position 22. Turn Pressure Control clockwise to desired pressure. Fully clockwise is maximum pressure 23. Replace with service kit (See replacement parts list) or take equipment to authorized service center
Pump primes and builds pressure, however, the equipment does not spray or produce a quality spray pattern	<ol style="list-style-type: none"> 24. Clogged gun filter 25. Clogged Spray Tip 26. A. Tip is damaged or worn B. Paint requires thinning C. Reversible Spray Tip in cleaning position 	<ol style="list-style-type: none"> 24. Replace with new filter. DO NOT attempt to clean gun filters. Also, refer to Maintenance section 25. See Clearing Clogs section 26. A. Replace tip. Also, refer to Maintenance section B. Follow paint manufacturers thinning recommendations. Paint should not typically need to be thinned more than 8 oz. of solvent per gallon C. Turn Spray Tip to Spray position. See Cleaning section for details

Continued on next page

Troubleshooting Chart (Continued)

Symptom	Possible Cause(s)	Corrective Action
Pump primes and builds pressure, but does not maintain pressure once trigger is pulled	27. Clogged Suction Filter	27. Remove Suction Filter and clean. Also, refer to Maintenance section
	28. Suction Assembly loose and/or sealing surfaces are dirty at Inlet Valve	28. Remove Suction Assembly, clean sealing surfaces and reassemble hand tight
	29. Paint thick due to cold weather. This problem usually occurs with Latex based coatings	29. DO NOT paint Latex coatings in temperatures less than 50°F (10°C). Refer to paint manufactures minimum painting temperature recommendations
	30. Inlet Valve and/or Outlet Valve are worn	30. Replace valves. Also, refer to Maintenance section
Gun will not shut-off	31. Trash caught in Gun Valve	31. Clean or replace Gun valve. Also, refer to Gun Maintenance section. This is a very rare occurrence, and will not occur if filters are properly maintained
	32. Worn Gun Valve	32. Replace Gun valve. Also, refer to Gun Maintenance section
	33. Dried paint under gun actuator	33. Remove 1/4" nut and gun actuator at rear of gun. Remove dried paint from around needle and back of actuator. Replace actuator and 1/4" nut. Set gun trigger position with trigger lock in locked orientation (tabs horizontal) by the following instructions: With one hand holding trigger softly against lock, use a 1/4" nut driver to turn nut in until trigger starts to come off the lock, then back off the nut (counterclockwise) 1/2 turn. Pulling the trigger must not open the gun valve when trigger lock is activated. You should be able to get the actuator to wiggle slightly with your finger while holding the trigger against the locked trigger lock.
After moving equipment or adding paint to bucket, unit will not prime or spray	34. Suction assembly loose or damaged	34. Tighten suction assembly onto inlet valve. Re-prime sprayer. If problem is not remedied, consult Technical Support
Oil in Paint	35. Oil is leaking from between Block and Hydraulic Housing	35. Check hydraulic oil level. Add hydraulic oil if necessary (it is recommended that this be done by a qualified technician). Check block bolt torque
	36. Diaphragm is damaged	36. New diaphragm assembly is needed. (It is recommended that this be done by a qualified technician.) Refer to Maintenance Chart concerning torque settings and type of tools required to reassemble block onto housing. Refill piston with hydraulic oil. Correct assembly of internal check valve under diaphragm assembly is critical to proper operation of the pump – refer to Parts List or contact technical Support
Fluid leaks other than oil	37. Loose connection	37. Clean sealing surface and reassemble per assembly instructions
	38. Contaminated sealing surface	38. Consult technical support
	39. Damaged component	39. Consult technical support
Symptoms not listed	40. Possible product quality issue. (We would greatly appreciate your assistance in continuous product quality improvement)	40. Call technical support at 1-800-626-4401

Airless Paint Sprayers

“Force Feeding” Pump

To remove trash that has been caught in the valves, the unit can be force fed. With engine on and prime/spray knob turned to “prime” position, pour the appropriate solvent into the suction tube and then fold hose as shown opposite. While firmly squeezing the suction tube, slide hand down toward the pump and repeat until pump primes.

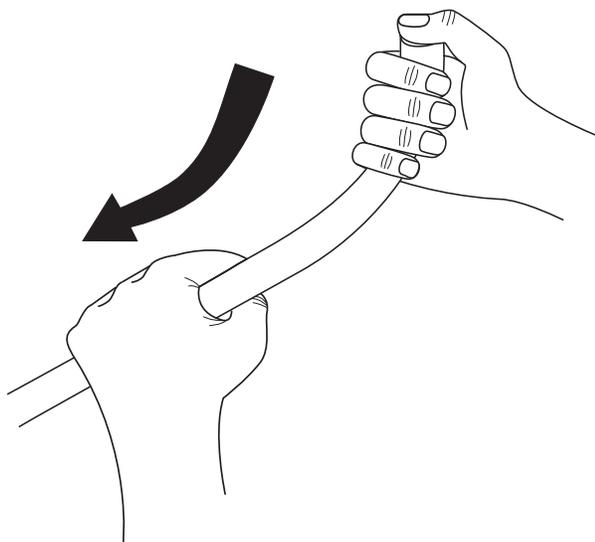
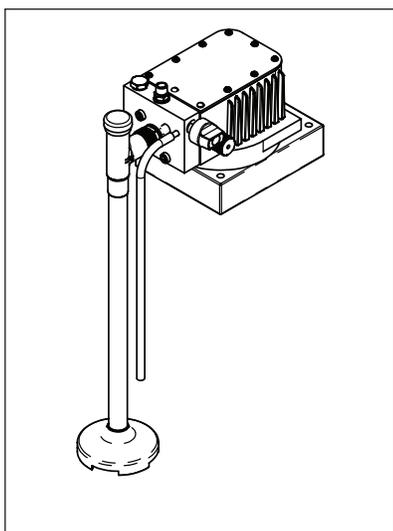
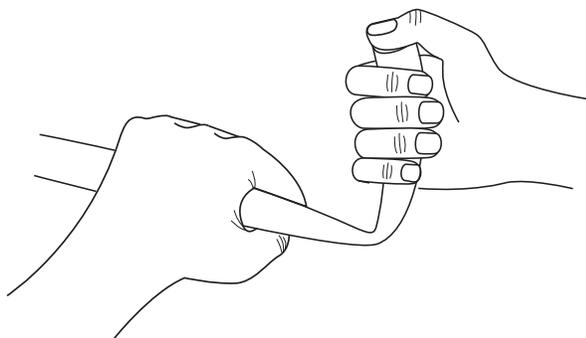

Notes:

- Weather conditions can cause unsatisfactory results when spraying some coatings.
- High humidity prolongs set, and cure times.
- High temperatures decrease set, and cure times.
- Cold temperatures extend set, and cure times.
- Variations in temperature, and humidity can cause variations in finish quality.
- Coating manufacturers can recommend additives to resolve some of these problems, and should be contacted for assistance with particular problem resolutions.

Airless Paint Sprayers

Limited Warranty

1. **DURATION:** From the date of purchase by the original purchaser as follows: Paint Application Systems - 3 years. All Paint Spray Guns and Paint Application Accessories - 1 year.
2. **WHO GIVES THIS WARRANTY (WARRANTOR):** Campbell Hausfeld/A Scott Fetzer Company, 100 Production Drive, Harrison, Ohio, 45030, Telephone: 1-800-626-4401.
3. **WHO RECEIVES THIS WARRANTY (PURCHASER):** The original purchaser (other than for purposes of resale or rental) of the Campbell Hausfeld Product.
4. **WHAT PRODUCTS ARE COVERED BY THIS WARRANTY:** PS330G or PS460G
5. **WHAT IS COVERED UNDER THIS WARRANTY:** Defects in material and workmanship which occur within the duration of the warranty period. Warrantor will also cover normal wear items for a period of thirty days from the date of original purchase against defects in material and workmanship. These wear items are: inlet valve, outlet valve, gun valve, filters, tips, all seals and o-rings.
6. **WHAT IS NOT COVERED UNDER THIS WARRANTY:**
 - A. Implied warranties, including those of merchantability and FITNESS FOR A PARTICULAR PURPOSE ARE LIMITED FROM THE DATE OF ORIGINAL PURCHASE AS STATED IN THE DURATION. If standard duty product is used for commercial or industrial purposes, the warranty will apply for ninety (90) days from the date of original purchase. If product is used for rental purposes, the warranty will apply for ninety (90) days from the date of original purchase. Some states do not allow limitation on how long an implied warranty lasts, so the above limitations may not apply to you.
 - B. ANY INCIDENTAL, INDIRECT, OR CONSEQUENTIAL LOSS, DAMAGE, OR EXPENSE THAT MAY RESULT FROM ANY DEFECT, FAILURE, OR MALFUNCTION OF THE CAMPBELL HAUSFELD PRODUCT. Some states do not allow the exclusion or limitation of incidental or consequential damages, so the above limitation or exclusion may not apply to you.
 - C. Any failure that results from an accident, purchaser's abuse, neglect or failure to operate products in accordance with instructions provided in the owner's manual(s) supplied with product. Accident, purchaser's abuse, neglect or failure to operate products in accordance with instructions shall also include the removal or alteration of any safety devices. If such safety devices are removed or altered, this warranty is void.
 - D. Normal adjustments which are explained in the owner's manual(s) provided with the product.
 - E. Items or services that are normally required to maintain the product: HVLP-filters, motor brushes, gun packing, gun canister seal, gun check valve and gun air flow ring; Airless-inlet valve, outlet valve, gun valve, filters, tips, all seals and o-rings, or any other expendable part not specifically listed, will only be covered for thirty days from date of original purchase.
 - F. Gasoline engine and components are expressly excluded from coverage under this limited warranty. Such components should be returned by the purchaser to the original manufacturer or to its authorized repair stations for service.
7. **RESPONSIBILITIES OF WARRANTOR UNDER THIS WARRANTY:** Repair or replace, at Warrantor's option, products or components which are defective, have malfunctioned and/or failed to conform within duration of the warranty period.
8. **RESPONSIBILITIES OF PURCHASER UNDER THIS WARRANTY:**
 - A. Provide dated proof of purchase and maintenance records.
 - B. Deliver or ship the Campbell Hausfeld product or component to the nearest Campbell Hausfeld Authorized Service Center. Freight costs, if any, must be borne by the purchaser.
 - C. Use reasonable care in the operation and maintenance of the products as described in the owner's manual(s).
9. **WHEN WARRANTOR WILL PERFORM REPAIR OR REPLACEMENT UNDER THIS WARRANTY:** Repair or replacement will be scheduled and serviced according to the normal work flow at the servicing location, and depending on the availability of replacement parts.

This Limited Warranty applies in the U.S. and Canada only and gives you specific legal rights. You may also have other rights which vary from state to state, or country to country.

Locate the serial number and date code on the frame. Record below:

Serial Number: _____ Date Code: _____



**CAMPBELL
HAUSFELD®**

Pulverizadores de Pintura Sin Aire

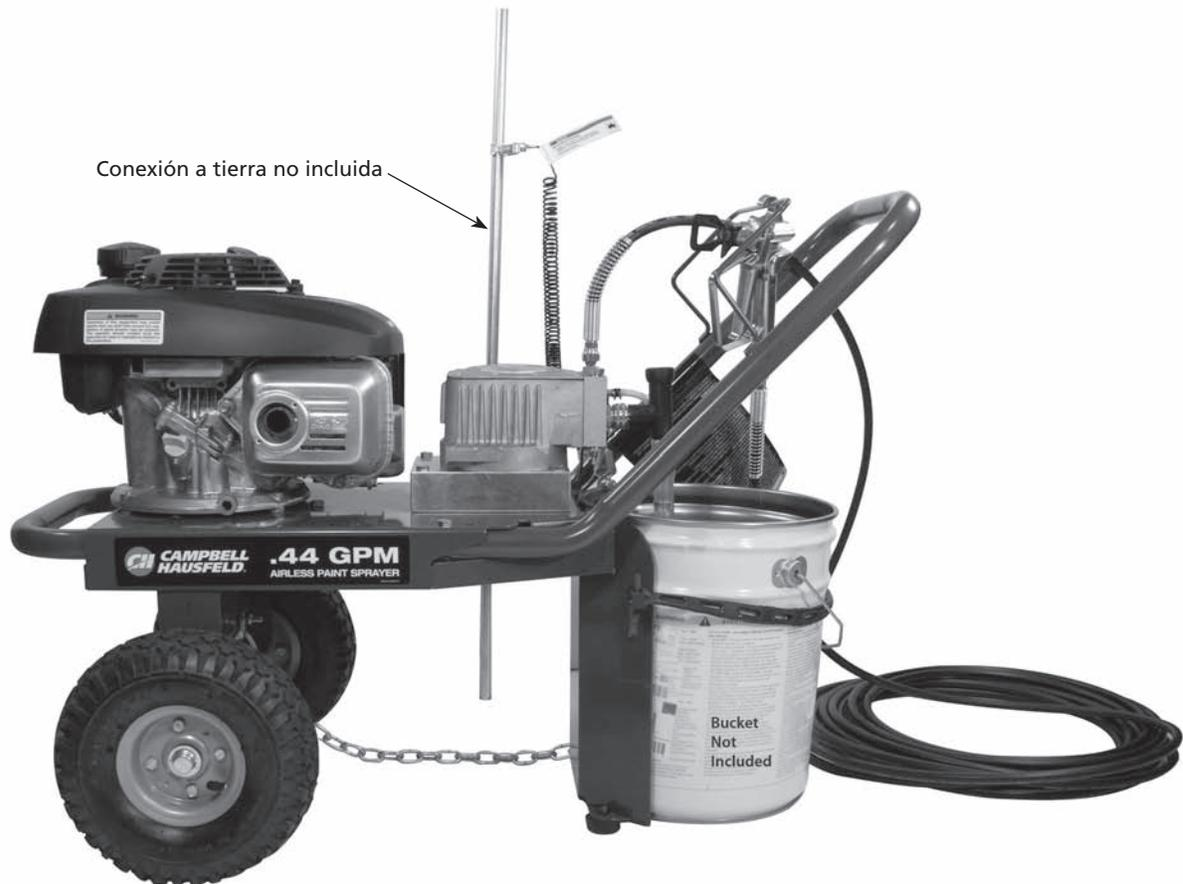

Modelo PS330G

Presión de funcionamiento.	Requerimientos de energía	Peso (kg.)	Cap. (l/min)		Largo máx. manguera	Tamaño máx. boquilla
			@ 0 bar	@ 137,9 bar		
0 bar - 206,84 bar	Motor Honda de 160 cc	39,46 kg	2,27 L	1,67 L	1 pistola, 91,44 m	1 pistola, 0,53 mm
					2 pistolas, 30,48 m	2 pistolas, 0,38 mm



Por favor, lea y guarde estas instrucciones. Lea las instrucciones cuidadosamente antes de intentar montar, instalar, poner en funcionamiento o realizar el mantenimiento del producto que se describe. Protéjase usted mismo y a los demás cumpliendo toda la información sobre seguridad. ¡No cumplir con las instrucciones PODRÍA provocar daños personales y/o materiales! Conserve las instrucciones para su consulta futura.

Índice	
Especificaciones	1
Descripción	2
Tabla de Aplicaciones	2
Instrucciones de seguridad	3
Símbolos de seguridad	3
Información específica de seguridad	3
Desempacado	6
Instrucciones de ensamblaje	7
Preparación	8
Instrucciones de pulverizar	10
Limpieza	12
Almacenamiento	16
Mantenimiento	17
Tabla de Mantenimiento	19
Piezas de repuesto	20
Diagnóstico y Resolución de Problemas	24
Notas	26
“Alimentación Forzada” de la Bomba	27
Garantía	28

Gracias por comprar el nuevo pulverizador de pintura sin aire de Campbell Hausfeld. Este manual lo ayudará a configurar y poner en funcionamiento de forma segura su pulverizador de pintura sin aire. Respetar con atención las instrucciones de seguridad y de funcionamiento de este manual asegurará muchos años de uso productivo. Infórmenos si tiene alguna pregunta o problema contactándonos a través de nuestro número de teléfono gratuito. Nuestra información de contacto se encuentra en la portada de este manual. Escriba el número de serie del producto y el código de la fecha en el espacio proporcionado en la página Sp:28. Cuando llame, tenga su número de serie o número de pedido a mano para que podamos ayudarlo rápidamente.

Descripción

Los pulverizadores de pintura sin aire a gasolina están diseñados para realizar y completar proyectos remotos con el mismo acabado profesional que los pulverizadores eléctricos. Perfecto para pintar o teñir edificios anexos, graneros y líneas de cercas, así como exteriores de casas y garajes.

Los pulverizadores de pintura sin aire pueden pulverizar una amplia variedad de pinturas de látex, al aceite y alquídicas, así como también tinturas, conservantes y otros acabados no abrasivos.

Estos pulverizadores también son lo suficientemente potentes y versátiles como para usarlos con una variedad de opciones (accesorios de rodillo, largos de manguera adicionales, etc.) que los convierten en una herramienta aún más eficaz.

NOTA: Las pistolas que se muestran en las ilustraciones pueden ser diferentes de la que se incluye con su unidad.

Tabla de Aplicaciones

Recubrimiento	Se puede usar	No se puede usar	Tamaño de la boquilla **	Presión de pulverización
Tinte con base de aceite	x		0,011 - 0,013 plug.	55,16 + bar
Sellante de madera	x		0,011 - 0,013 plug.	55,16 + bar
Sellante de hormigón	x		0,011 - 0,013 plug.	55,16 + bar
Esmalte	x		0,011 - 0,013 plug.	103,43 + bar
Barniz	x		0,011 - 0,017 plug.	103,43 + bar
Pintura de aluminio de escamas no metálicas	x		0,011 - 0,017 plug.	103,43 + bar
Pintura de látex vinílico	x		0,011 - 0,017 plug.	117,22 + bar
Pintura de látex vinílico/acrílico	x		0,011 - 0,017 plug.	117,22 + bar
Pintura de látex acrílico	x		0,011 - 0,017 plug.	117,22 + bar
Pintura con base de aceite	x		0,011 - 0,017 plug.	117,22 + bar
Imprimador con base de aceite y agua	x		0,011 - 0,017 plug.	117,22 + bar
Tinte de látex vinílico, vinílico/acrílico y acrílico	x		0,013 plug.	117,22 + bar
Recubrimientos texturados		x	N/A	
Elastómeros	x		0,017 - 0,021 plug.	137,90 + bar
Recubrimiento asfáltico	x		0,015 - 0,017 plug.	
Restaurador de madera		x	N/A	
Relleno de bloque		x	N/A	

Para todos los demás materiales que no figuran en la lista – Llame al Departamento de apoyo técnico al 1-800-626-4401.

**Se refiere al tamaño máximo de boquilla en la tabla de especificaciones (Vea la página 17).

Pulverizadores de Pintura Sin Aire

Instrucciones de Seguridad

IMPORTANTES INSTRUCCIONES DE SEGURIDAD GUARDE ESTAS INSTRUCCIONES



SÍMBOLO DE ALERTA DE SEGURIDAD

El signo de exclamación con un triángulo equilátero es el símbolo de alerta de seguridad. Se usa para advertirle sobre posibles peligros de lesiones corporales. Respete todos los mensajes de seguridad que se encuentren a continuación de este símbolo.



PELIGRO PELIGRO indica una situación

peligrosa inminente que, si no se evita, PROVOCARÁ la muerte o daños personales graves.



ADVERTENCIA ADVERTENCIA significa una

situación potencialmente peligrosa que, si no se evita, PODRÍA provocar la muerte o daños personales graves.



PRECAUCIÓN PRECAUCIÓN indica una

situación potencialmente peligrosa que, si no se evita, PUEDE provocar daños personales de importancia menor o moderada.

AVISO

AVISO indica información

importante que, si no se sigue, PUEDE provocar daños en el equipo.

Símbolos de seguridad

Los siguientes símbolos de seguridad aparecen a lo largo de este manual para advertirle de importantes peligros y precauciones de seguridad.



Lea primero el manual



Riesgo de inhalación



Use protección para los ojos y máscara



Riesgo de inyección en la piel



Riesgo de incendio



Riesgo de explosión



Prohibido fumar

Desembalaje

Después de desembalar el equipo, inspecciónelo cuidadosamente por si tiene daños que pudieran haberse producido durante el tránsito. Asegúrese de apretar los acoplamientos, pernos, etc. antes de poner el equipo en funcionamiento.

ADVERTENCIA NO ponga en funcionamiento

el equipo si se ha dañado durante el transporte, o durante su manipulación o uso. Los daños PODRÍAN ocasionar una explosión y ocasionarle lesiones o daños a la propiedad.

Información específica de seguridad

PROPOSICIÓN 65 DE CALIFORNIA

ADVERTENCIA Este producto o su cable de corriente

PODRÍAN contener productos químicos, incluyendo plomo, conocidos por el Estado de California como causantes de cáncer y defectos de nacimiento u otros daños reproductivos. Lávese las manos luego de manipularlo.

INFORMACIONES GENERALES DE SEGURIDAD

1. GUARDE ESTAS INSTRUCCIONES
 - Para reducir los riesgos de incendio o explosión y lesiones a las personas, lea y comprenda todas las instrucciones que se incluyen en este manual. Familiarícese por completo con los controles y con el uso adecuado del equipo.



2. SIEMPRE use los guantes adecuados y el respirador y los anteojos de seguridad aprobados por NIOSH mientras esté pintando.



3. NUNCA permita que los niños ni las personas que no están familiarizadas con estas instrucciones usen el pulverizador.
4. NO fume ni coma mientras esté realizando la pulverización.
5. Cuando pulverice y limpie, siga SIEMPRE las instrucciones y precauciones de seguridad proporcionadas por el fabricante del material (consulte la MSDS).

ADVERTENCIA

PELIGRO DE INHALACIÓN:

Utilice un respirador de máscara facial y ropas protectoras cuando pulverice. Pulverice siempre en una zona bien ventilada para evitar riesgos a la salud y de incendio. Consulte las Hojas de Datos de Seguridad de Material (MSDS) del material de pulverización para los detalles.



- NO use en interiores ni en otras áreas techadas. El monóxido de carbono producido durante el uso puede matarlo.
- Use un respirador y anteojos de seguridad aprobados por NIOSH mientras pinta.

ADVERTENCIA

PELIGRO DE INYECCIÓN EN LA PIEL:

- La pulverización de alta presión puede inyectar toxinas en el torrente sanguíneo y causar lesiones corporales graves. Si ocurre una inyección, obtenga tratamiento médico de emergencia inmediatamente.
- No intente NUNCA detener filtraciones con cualquier parte de su cuerpo.
- Este sistema puede producir 205 bar (20 500 kPa). Utilice solamente



PELIGRO

Riesgo de monóxido de carbono - El uso de un motor en un lugar cerrado PUEDE MATARLO EN MINUTOS. El escape del motor contiene monóxido de carbono. Este es un veneno que no se puede ver ni detectar por el olor.



No lo use NUNCA dentro de un hogar o un garaje, AÚN SI las puertas y ventanas están abiertas.



Úselo sólo AL AIRE LIBRE y lejos de ventanas, puertas y tomas de aire.

Pulverizadores de Pintura Sin Aire

las piezas de repuesto Campbell Hausfeld clasificadas para 205 bar (20 500 kPa) o más.

⚠ ADVERTENCIA

Para reducir el riesgo de inyección en la piel:

- NUNCA apunte la pistola ni pulverice sobre ninguna persona o animal porque PODRÍA ocurrir una lesión grave.
- NO coloque su cuerpo cerca de la boquilla de pulverización. Mantenga las manos y otras partes del cuerpo alejadas de la descarga. Por ejemplo, NO intente detener las pérdidas con ninguna parte de su cuerpo.
- NO limpie la boquilla pulverizadora mientras está colocada en la pistola pulverizadora. Quite la boquilla pulverizadora de la pistola para limpiar la protección de la boquilla.
- Utilice SIEMPRE el protector de la boquilla. NO pulverice si no está colocado el protector de la boquilla.
- NO quite la boquilla mientras limpia la bomba.
- Utilice solamente la boquilla especificada por el fabricante.
- Tenga precaución cuando limpie y cambie las boquillas. Antes de quitar la boquilla, siga las instrucciones del fabricante para apagar la unidad y liberar la presión.

- NO deje la unidad con energía o con presión si la misma queda sin atención. Cuando no esté en uso apague la unidad y libere la presión de acuerdo con las instrucciones del fabricante.
- Revise las piezas para detectar señales de daños. Reemplace cualquier pieza que esté dañada.
- Esta pistola pulverizadora está clasificada para 205 bar (20 500 kPa). NO la utilice en sistemas diseñados para producir más de 205 bar (20 500 kPa).
- SIEMPRE trabe el seguro del gatillo cuando no esté pulverizando. Verifique que el seguro del gatillo esté funcionando adecuadamente.
 - Para trabar: gire las lengüetas de la traba a la posición horizontal.
 - Para destrabar y pulverizar: gire las lengüetas de la traba a la posición vertical.

NOTA: si la pistola pulveriza mientras está en la posición de trabado siga las instrucciones que se detallan en la sección de Mantenimiento de la pistola pulverizadora sobre el seguro del gatillo.

- Verifique que todas las conexiones estén ajustadas antes de poner en funcionamiento. NO use pinzas para apretar o aflojar las conexiones de alta presión.
- Aprenda cómo detener su unidad

y liberar la presión rápidamente. Familiarícese bien con los controles.

Antes del mantenimiento o descanso:

1. Gire el control de Cebbar/Pulverizar a la posición PRIME (cebar).
 2. Gire el control de presión a la posición de LOW PRESSURE/HYDRAULIC BLEEDING (BAJA PRESIÓN/PURGA HIDRÁULICA).
 3. Apague el motor.
 4. Con la pistola apuntando a una dirección segura, tire del gatillo de la pistola, con el seguro del gatillo destrabado.
 5. Ponga el seguro del gatillo.
- Simplemente apagando el motor de la bomba no se eliminará la presión del sistema. DEBERÁ seguirse el procedimiento antes indicado.

⚠ ADVERTENCIA



PELIGRO DE INCENDIO O EXPLOSIÓN:

- NO ponga en funcionamiento en presencia de una llama abierta o chispa. Pulverice en un área bien ventilada con buen movimiento de aire moviéndose a través del área de pulverización.
- NO quite la tapa del tanque de combustible ni llene el tanque de combustible mientras el motor está caliente o en funcionamiento (permita que el motor se enfríe durante dos minutos antes de volver a cargarlo). SIEMPRE llene el tanque lentamente. Recargar combustible en un motor caliente puede causar un incendio. Use sólo gasolina sin uso, limpia, sin plomo. Cierre la válvula de corte de combustible durante la recarga.
- NO utilice solventes con puntos de inflamación inferiores a 21°C para limpiar este equipo (ejemplos de disolventes de limpieza aceptables son agua, alcoholes minerales, solventes de laca, xileno y nafta de alto punto de inflamación. Algunos solventes de limpieza,

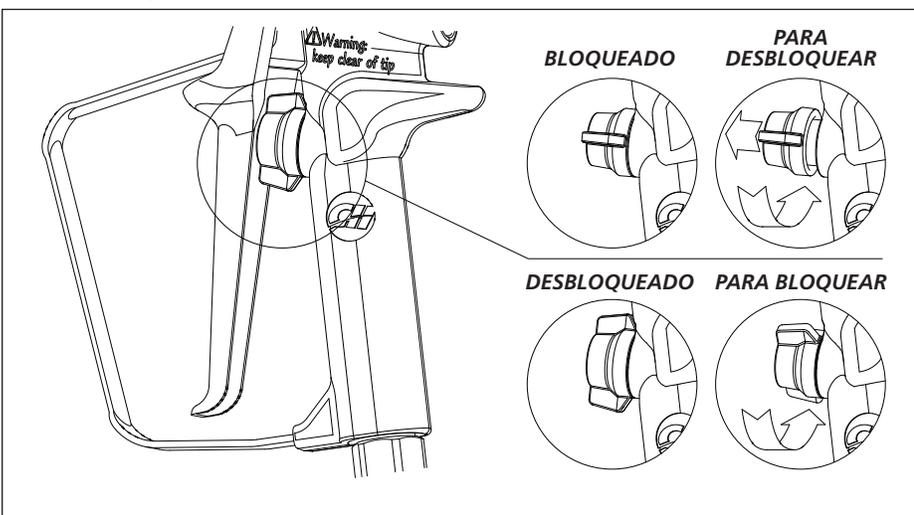

Pulverizadores de Pintura Sin Aire

que se dan a título de ejemplo, son nafta de bajo punto de inflamación, mek, acetona, alcohol y tolueno).

- Use sólo mangueras pulverizadoras de pintura sin aire de alta presión que sean conductoras o que estén conectadas a tierra según las especificaciones del fabricante.
- Verifique que todos los recipientes y sistemas de recolección estén conectados a tierra para evitar descargas de electricidad estática.
- NO pulverice el ensamble de la bomba.
- Mantenga en el lugar un equipo extintor que funcione.

⚠ ADVERTENCIA

NO pulverice materiales inflamables cerca de llamas o fuentes de ignición. Los motores, equipos eléctricos y mandos pueden provocar arcos eléctricos que PODRÍAN encender un gas o vapor inflamable. NUNCA guarde líquidos o gases inflamables cerca de este equipo.

⚠ ADVERTENCIA

NO pulverice ácidos, materiales corrosivos, productos químicos tóxicos, fertilizantes o pesticidas. El uso de estos materiales PODRÍA provocar la muerte o graves lesiones.



- NO utilice combustibles para limpiar este equipo.
- Retire todas las fuentes de ignición (esto es, electricidad estática, luces piloto, cigarrillos y arcos eléctricos).
- La pintura o el solvente que fluye a través del equipo es capaz de crear electricidad estática. La electricidad estática crea un riesgo de incendio o explosión ante la presencia de vapores de pintura o solvente. Todas las piezas del sistema de pulverización, incluyendo la bomba, el ensamble de la manguera, la pistola pulverizadora y los objetos en y alrededor del área de pulverización deben estar correctamente conectadas a tierra para proteger contra la descarga estática y las chispas. Use sólo

mangueras pulverizadoras de pintura sin aire de alta presión que sean conductoras o que estén conectadas a tierra según las especificaciones del fabricante.

- El plástico puede causar chispas de estática. NUNCA cuelgue plástico para cerrar su área de pulverización. NO use paños cobertores de plástico cuando pulverice material inflamable.
- NO use pinturas ni solventes que contengan hidrocarburos halogenados como por ejemplo bromuro de metilo, tetracloruro de carbono y yoduro de etilo.

⚠ PRECAUCION *Mantenga la manguera alejada de objetos filosos. Si las mangueras revientan, PUEDEN provocar lesiones. Examine las mangueras regularmente y sustitúyalas si están dañadas.*

- Compruebe las mangueras para ver si están debilitadas o gastadas antes de cada uso, y que todas las conexiones están aseguradas.
- Mantenga el área limpia y libre de recipientes de pintura o solvente, trapos y otros materiales inflamables.

⚠ ADVERTENCIA

PARA REDUCIR EL RIESGO DE LESIÓN:

- NO pliegue ni doble la manguera excesivamente.
- NO exponga la manguera a temperaturas o presiones superiores a las especificadas por el fabricante.
- NO utilice la manguera para tirar del equipo o levantarlo.
- SIEMPRE trabaje en un ambiente limpio. NO apunte la pistola pulverizadora a ningún punto con polvo o desechos.
- NO se estire ni se pare sobre un apoyo inestable. Mantenga un soporte y equilibrio eficaz en todo momento.
- Manténgase alerta y mire lo que está haciendo.

- NO ponga en funcionamiento la máquina cuando se encuentre bajo la influencia del alcohol o medicamentos.

⚠ PRECAUCION *Cuando tire del cordón de encendido, asegúrese de mantener sus manos y brazos alejados del motor y de los componentes del carro.*

AVISO

DAÑO AL EQUIPO:

- NO modifique ni altere de ninguna forma las piezas estándar del pulverizador. Esto incluye todos los escudos y protecciones. Las modificaciones realizadas a su máquina podrían causar lesiones corporales y daño a la propiedad y podrían invalidar su garantía.
- Si se ha congelado agua en la unidad, descongele la unidad en una habitación tibia antes de comenzar. NO vierta agua caliente sobre o dentro de la bomba; esto puede dañar las piezas interiores.
- NUNCA deje que el cordón de encendido regrese por sí solo. Hacer esto podría trabar el sistema de retroceso.

LAS ADVERTENCIAS Y PRECAUCIONES MENCIONADAS EN ESTE MANUAL NO PUEDEN CUBRIR TODAS LAS CONDICIONES Y SITUACIONES POSIBLES QUE PUEDAN PRESENTARSE. EL USUARIO DEBE ENTENDER QUE LAS PRECAUCIONES Y EL SENTIDO COMÚN SON FACTORES QUE NO PUEDEN INCORPORARSE EN ESTE PRODUCTO: ES EL USUARIO MISMO QUIEN DEBE APORTARLOS.

SI NO SIGUE ESTAS INSTRUCCIONES PODRÍA OCASIONAR HERIDAS GRAVES E INCLUSIVE LA MUERTE

Pulverizadores de Pintura Sin Aire

DESEMPACADO

Retire el equipo y todas las piezas de la caja. La caja debe contener lo siguiente:

PS330G - PULVERIZADOR DE PINTURA SIN AIRE, VERTICAL A GASOLINA

- Bolsa con cierre hermético de 25,4 cm (10 pulg.) x 33,0 cm (13 pulg.) que incluye el manual del propietario y la ferretería que ajusta el mango.
- Mango
- (1) Manguera de 15,2 m (50 pies)
- Pistola pulverizadora
- Correa para balde
- Ensamble de la manguera de succión
- Manguera flexible
- Adaptador de manguera

Si falta alguna pieza, **NO DEVUELVA LA UNIDAD AL REVENDEDOR.**

Conozca el número de modelo de la unidad (ubicado en la etiqueta de número de serie de la unidad). Llame a Campbell Hausfeld al 1-800-626-4401 (U.S.A.).

Después de desempacar el producto, inspecciónelo detenidamente para detectar cualquier daño que pueda haber ocurrido durante su traslado. Asegúrese de apretar los accesorios y los pernos antes de usar la unidad.

ADVERTENCIA *NO ponga en funcionamiento la unidad si se dañó durante el envío, la manipulación o el uso. Un daño PUEDE dar como resultado una explosión y causar lesiones o daño a la propiedad.*

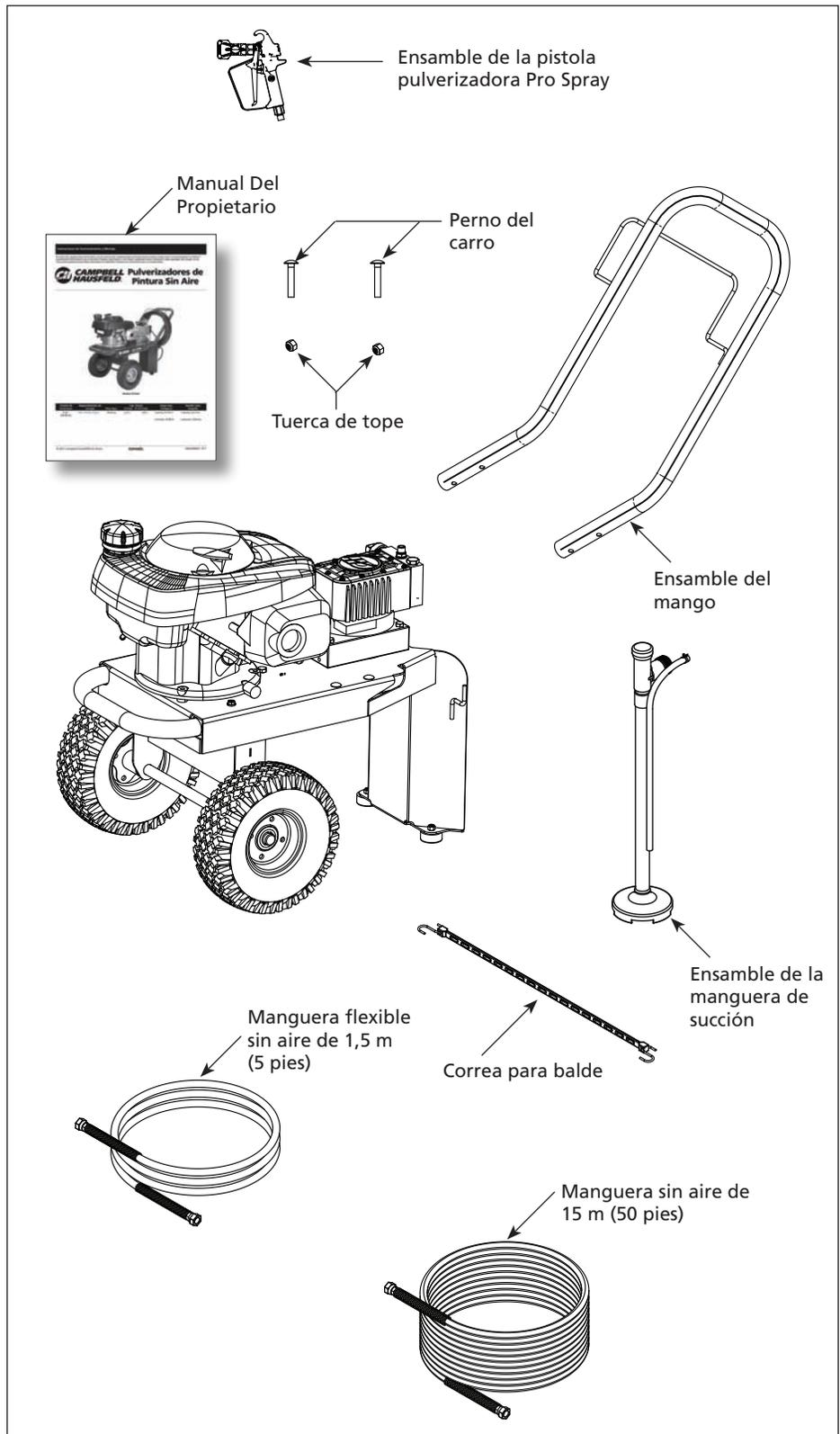

Pulverizadores de Pintura Sin Aire

Instrucciones de ensamblaje

HERRAMIENTAS NECESARIAS:

- ◆ Llave de 12,7 mm (1/2 pulg.) o ajustable
- ◆ Llave de 19,1 mm (3/4 pulg.) o ajustable
- ◆ Llave de 15,9 mm (5/8 pulg.) o ajustable

ENSAMBLAJE

1. Deslice el ensamble del mango en las ranuras proporcionadas en el marco. Use las tuercas y pernos proporcionados para asegurar el mango al marco.



2. Conecte la manguera de alta presión a la bomba y al pulverizador usando una llave de 19,1 mm (3/4 pulg.) (vea figura más abajo). NO coloque el ensamble de succión en este momento.

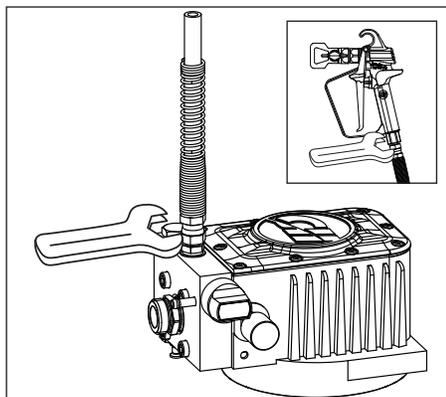

Ensamble de la bomba

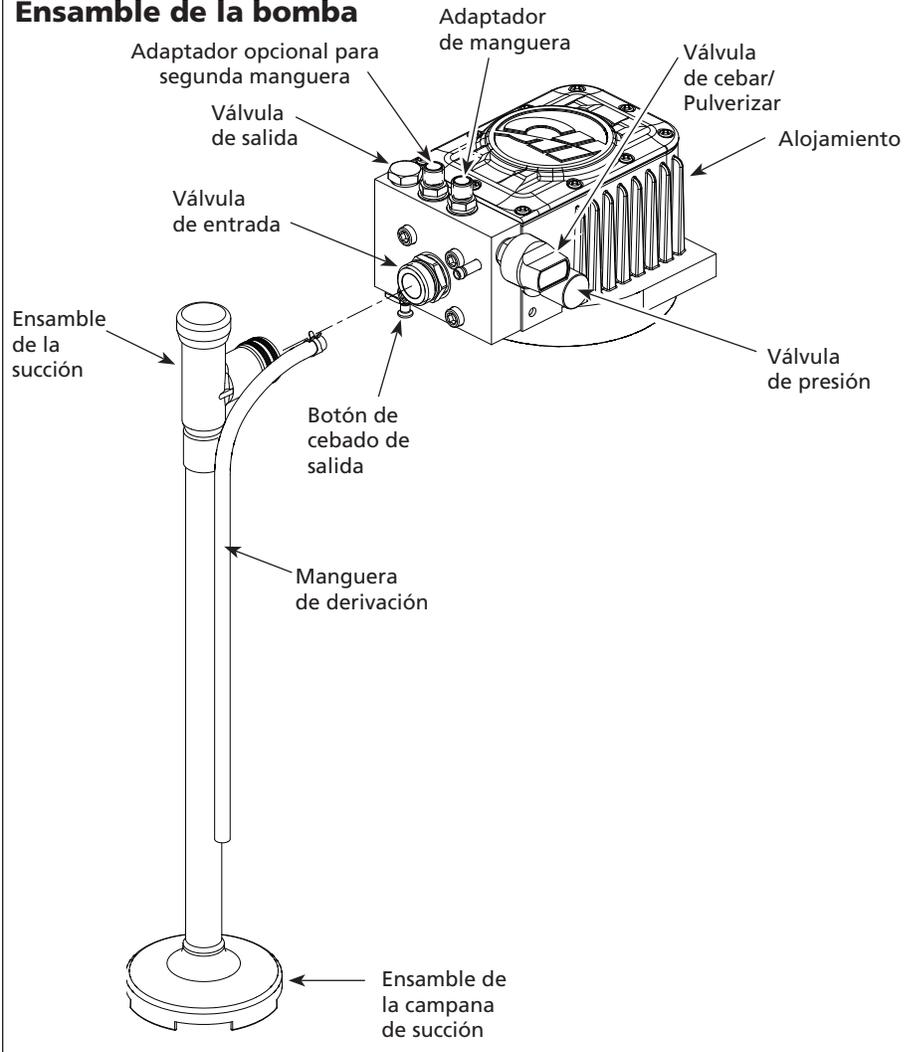

CONJUNTO DE 2 PISTOLAS

NOTA: La segunda pistola y manguera no están incluidos.

Reemplace el tapón con el Segundo adaptador de manguera (incluido con el pulverizador). La arandela selladora de cobre debe permanecer en su lugar.

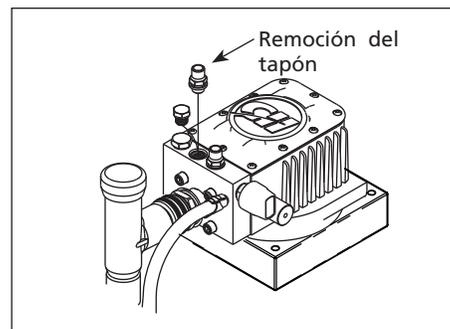

Pulverizadores de Pintura Sin Aire

Preparación

⚠ PELIGRO

El combustible de gasolina y sus vapores son inflamables y potencialmente explosivos. Use los procedimientos de almacenamiento y manipulación de combustible adecuados. NO almacene combustible ni otros materiales inflamables cerca.



Tenga un extintor de incendios clase ABC múltiple cerca.

La operación de este equipo PUEDE crear chispas que podrían iniciar incendios cerca de vegetación seca. Puede ser necesario un supresor de chispas. El operador debe ponerse en contacto con las agencias locales de bomberos para conocer las leyes o regulaciones relacionadas con los requisitos de prevención de incendios.

Los sistemas de pintura sin aire, a diferencia de la mayoría de las herramientas a motor, requieren atención adicional para asegurar un funcionamiento adecuado. Al seguir estas instrucciones aumentará en forma significativa la probabilidad de no experimentar inconvenientes al pintar. **Es importante que el equipo de pintura se enjuague/pruebe CADA vez que comienza un nuevo trabajo.** Todas las bombas se prueban en fábrica con un líquido que debe ser enjuagado del sistema antes de pintar. También es necesario enjuagar del sistema el lubricante de almacenamiento antes de cada uso posterior. Use el solvente que usará para limpiar el equipo. Consulte las recomendaciones del fabricante de la pintura sobre los líquidos de limpieza.

CÓMO ENCENDER LA UNIDAD

SIEMPRE use este procedimiento de encendido para asegurarse de que la unidad sea iniciada adecuadamente y con seguridad.

NO COLOQUE EL ENSAMBLE DE SUCCIÓN HASTA QUE SE LE INDIQUE HACERLO EN EL PASO 3.

1. Conecte la pinza de conexión estática a tierra de 91,4 cm (36 pulg.)

Instrucciones de puesta en marcha

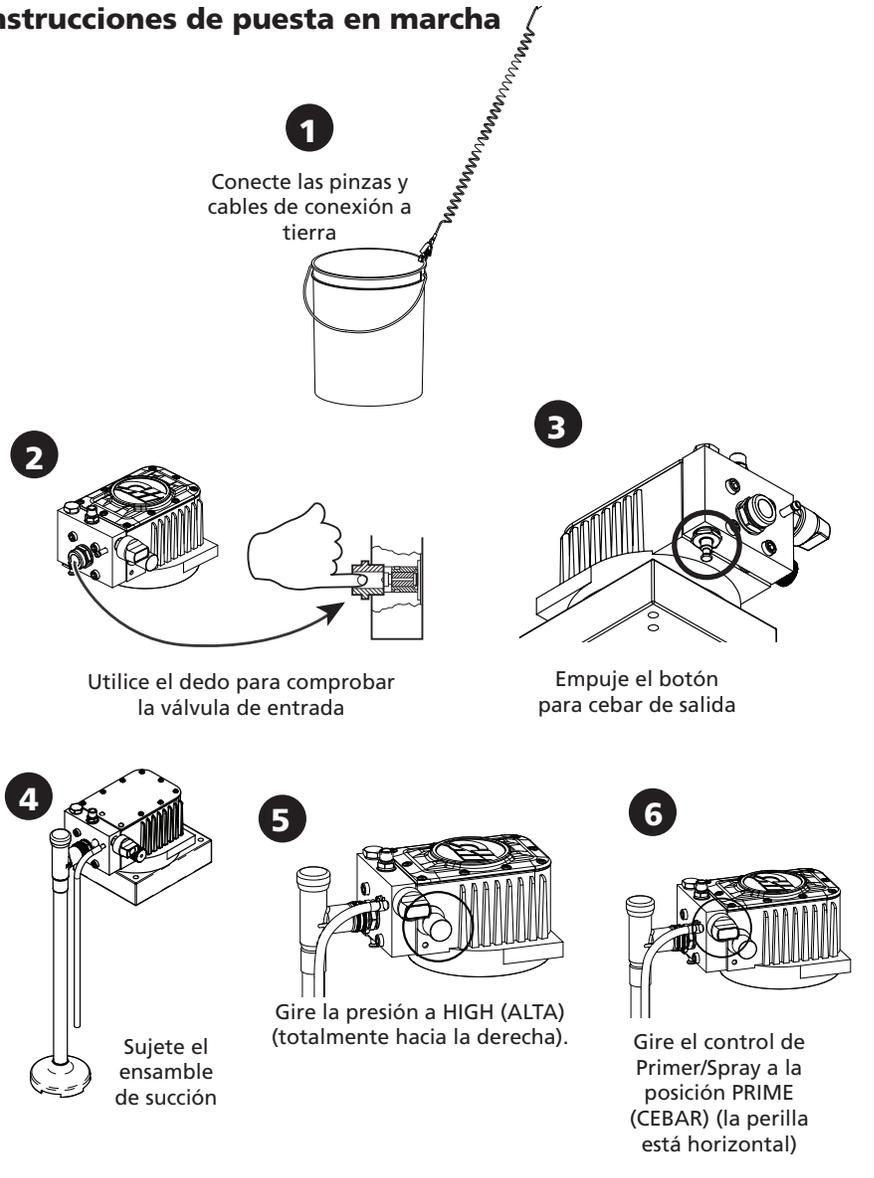

1

Conecte las pinzas y cables de conexión a tierra

2

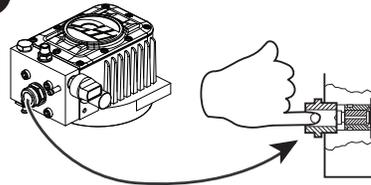

Utilice el dedo para comprobar la válvula de entrada

3

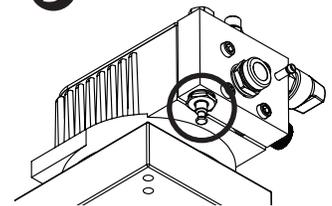

Empuje el botón para cebado de salida

4

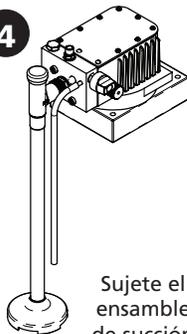

Sujete el ensamble de succión

5

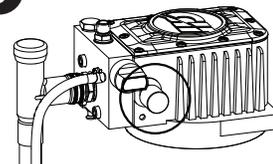

Gire la presión a HIGH (ALTA) (totalmente hacia la derecha).

6

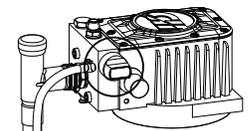

Gire el control de Primer/Spray a la posición PRIME (CEBAR) (la perilla está horizontal)

y conecte con cables al recipiente de metal. Conecte la pinza de conexión estática a tierra de 6 m (20 pies) y conecte con cables a una conexión a tierra.

2. Quite la tapa de la válvula de salida y con su dedo meñique, presione el vástago de la válvula de entrada para asegurarse de que se mueve libremente.
3. Presione el botón de cebado de salida tres veces para asegurarse

de que la válvula de salida está moviéndose libremente.

4. Coloque el ensamble de succión y el tubo de derivación de forma segura y coloque ambos tubos, el de succión y el de derivación en el solvente de limpieza.
5. Gire la presión a HIGH (alta) (totalmente hacia la derecha).
6. Gire el control de cebado/pulverización a la posición PRIME (cebado).

Pulverizadores de Pintura Sin Aire

Preparación (continuación)

7. El motor **SE ENTREGA SIN ACEITE.**

Verifique los niveles de aceite del motor. Agregue aceite según sea necesario. Vea la página Sp 18 para los tipos y cantidades de aceite y las instrucciones para los cambios de aceite.

8. Revise el nivel de combustible.

⚠ ADVERTENCIA *NO agregue combustible a un motor caliente. Recargar combustible en un motor caliente PUEDE causar un incendio. Use sólo gasolina sin uso, limpia, regular o sin plomo. Cierre la válvula de corte de combustible durante la recarga.*

9. Abra la válvula del combustible girando la perilla en sentido antihorario hasta que llegue al tope. Cierre la toma de aire (si el motor está frío) moviendo el anillo de la toma de aire totalmente a la derecha. Coloque el interruptor de encendido en la posición "ON" (encendido).

10. Encienda el motor. Tome el cordón de encendido y coloque un pie sobre el armazón. Continúe sosteniendo el cordón cuando regrese. Repita estos pasos hasta que el motor se encienda.

⚠ PRECAUCION *Cuando tire del cordón de*



Figura 10 - Encienda el motor

encendido, asegúrese de mantener sus manos y brazos alejados del motor y de los componentes del carro.

AVISO *NUNCA deje que el cordón de encendido regrese por sí solo. Hacer esto PODRÍA trabar el sistema de retroceso.*

11. En unos pocos segundos, el solvente de limpieza comenzará a moverse a través del tubo. Deje que el líquido circule durante un minuto para asegurarse de que se haya purgado todo el aire de la bomba.

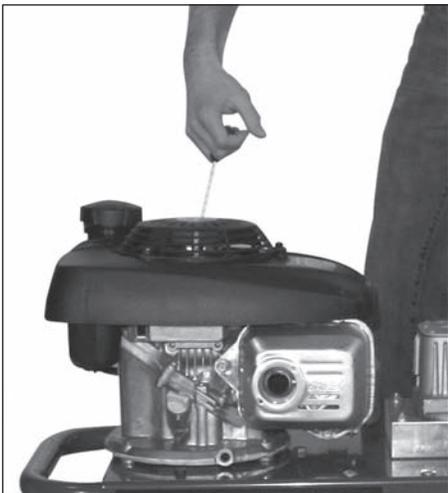
12. Gire el control de cebado/pulverización a la posición SPRAY (pulverización). Observe si hay pérdidas de líquido (consulte la tabla de diagnóstico de problemas si detecta alguna pérdida).

NOTA: Si la unidad está acumulando presión adecuadamente, la bomba debe producir un sonido de golpeteo que indica que ha alcanzado su presión de liberación hidráulica.

13. Cuando enjuague el sistema con líquido de limpieza (ya sea antes de usar con pintura o durante el proceso de limpieza) la boquilla de pulverización puede permanecer en la posición CLEAN (limpieza).

14. **⚠ ADVERTENCIA** *Conecte la pistola a tierra sosteniéndola contra el borde del recipiente de metal mientras enjuaga. El no hacerlo PODRÍA llevar a una descarga de electricidad estática, que PODRÍA causar un incendio.*

15. Después de completar el proceso de enjuagado/prueba, purgue el líquido de la bomba.

16. Repita los pasos anteriores usando pintura en lugar del líquido de limpieza.

NOTA: Cuele y disuelva la pintura antes de usar. Todas las pinturas pueden tener partículas que pueden obstruir el filtro y las boquillas de pulverización.

Instrucciones de puesta en marcha (continuación)

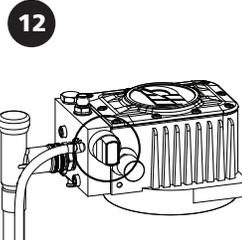

Gire el control Prime/Spray a la posición SPRAY (PULVERIZAR) (la perilla está vertical)

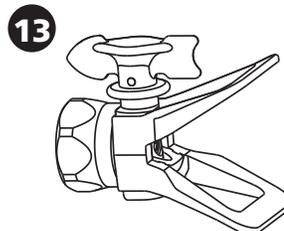

Boquilla en posición CLEAN (LIMPIAR)

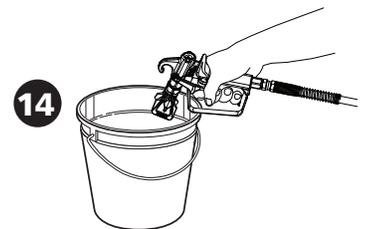

Mientras pulsa el gatillo, dirija el chorro de fluido al interior del balde.

Pulverizadores de Pintura Sin Aire

Preparación (continuación)

Quite cualquier película que se pueda haber formado sobre la pintura debido a la exposición con el aire. Siga las recomendaciones de los fabricantes de la pintura sobre la dilución de la misma.

17. Cuando aparezca pintura pura en la boquilla de pulverización gire la boquilla a la posición SPRAY (pulverización). Ahora el sistema está listo para ser usado.

Instrucciones de pulverización

⚠ ADVERTENCIA

Lea las secciones General e Información específica de seguridad que se encuentran al comienzo de este manual, incluyendo todo el texto bajo los subtítulos antes de configurar o usar este pulverizador.



⚠ PELIGRO

Riesgo de monóxido de carbono - El uso de un motor en un lugar cerrado PUEDE MATARLO EN MINUTOS. El escape del motor contiene monóxido de carbono. Este es un veneno que no se puede ver ni detectar por el olor.



No lo use NUNCA dentro de un hogar o un garaje, AÚN SI las puertas y ventanas están abiertas.



Úselo sólo AL AIRE LIBRE y lejos de ventanas, puertas y tomas de aire.

Pueden obtenerse resultados con aspecto profesional siguiendo los consejos de pulverización que aparecen a continuación.

1. Sostenga la pistola perpendicular a la superficie.

SIEMPRE sostenga la pistola de forma perpendicular a la superficie con la boquilla a aproximadamente 30,48 cm (12 pulg.) de la superficie. Si la sostiene en ángulo (horizontal o verticalmente), la pintura se acumulará de forma despareja, dejará el trabajo manchado y provocará que se pulverice excesivamente (vea Figura a la derecha).

2. Realice un movimiento suave de brazo.

Mueva la pistola a un ritmo constante mientras la mantiene perpendicular a la superficie (vea las Figuras a la derecha). NO mueva la pistola en abanico. Mover la pistola en abanico provocará que se pulverice excesivamente y que la cobertura sea despareja (vea la Figura a la derecha).

3. Comience a mover la pistola antes de apretar el gatillo.

Para lograr una superposición suave y evitar la acumulación inicial de pintura, comience el movimiento antes de tirar del gatillo. Suelte el gatillo antes de detenerse al final del movimiento (vea la Figura a la derecha).

NOTA: Para asegurar una cobertura uniforme de la pintura, superponga cada movimiento un 20% o 30% y use dos capas con un patrón cruzado (una capa horizontal, la otra vertical).

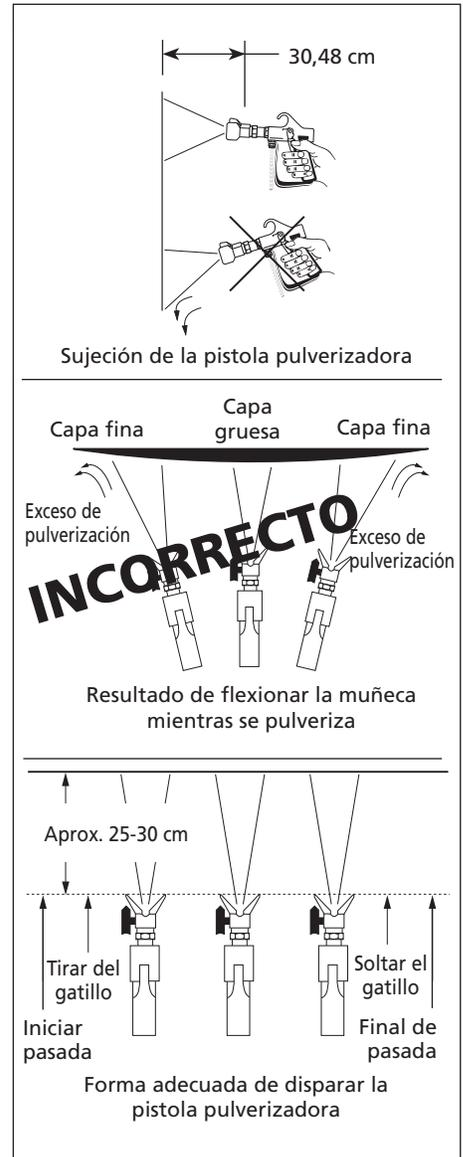

Pulverizadores de Pintura Sin Aire

Instrucciones de pulverización (continuación)

USO INTERMITENTE

Si usted está pulverizando y decide detenerse durante varios minutos, trabe el gatillo de la pistola pulverizadora y sumerja la boquilla en un recipiente con agua (vea la Figura en la página 10). Esto evitará que la pintura se endurezca en la pequeña abertura de pulverización obstruyendo la misma.

Asegúrese de liberar la presión del sistema y apague la unidad.

DESOBSTRUCCIÓN

BOQUILLA REVERSIBLE: (INCLUIDA)

1. Gire la boquilla a la posición CLEAN (limpieza) (vea Figura a la derecha).
2. Apunte la pistola en una dirección segura y pulverice. Esto debería limpiar cualquier bloqueo de la boquilla.
3. Vuelva a girar la boquilla a la posición SPRAY (pulverización) (vea Figura a la derecha).
4. Si continúa la obstrucción, cambie el filtro de la pistola y vea la posibilidad de colar la pintura antes de usarla.

AVISO

Puede ocurrir daño en el equipo

si se usa una aguja u objeto filoso para limpiar la boquilla. El carburo de tungsteno es frágil y se puede astillar.

CÓMO CAMBIAR LAS BOQUILLAS PULVERIZADORAS

Es posible que sea necesario cambiar las boquillas pulverizadoras durante un trabajo de pintura. Siga estos pasos para cambios seguros y rápidos de las boquillas.

1. Despresurice y apague la unidad de acuerdo con las instrucciones del fabricante.
2. Trabe el seguro del gatillo de la pistola.
3. Tire de la boquilla roja para quitarla de la base de pulverización y cámbiela por una boquilla diferente, insertando totalmente la nueva boquilla en la base.

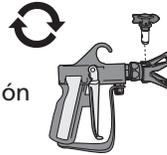

CÓMO CONECTAR EL ACCESORIO DE RODILLO

1. Despresurice y apague la unidad de acuerdo con las instrucciones del fabricante.
2. Trabe el seguro del gatillo de la pistola.
3. Quite la base de pulverización, la boquilla, el sello y la arandela.
4. Conecte el accesorio de rodillo (se muestra AL2275) en la pistola pulverizadora sin aire. Si es necesario, use un adaptador de rosca y una arandela entre el rodillo y la pistola pulverizadora como se muestra en la figura.



Figura N° - Conecte el accesorio del rodillo a la pistola pulverizadora

1

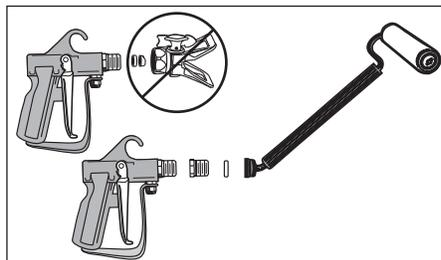
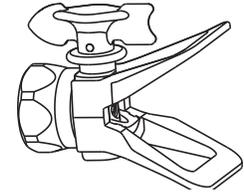

POSICIÓN CLEAN
(LIMPIAR)

2

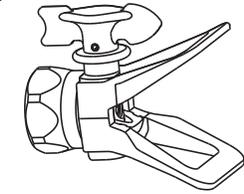

POSICIÓN SPRAY
(PULVERIZAR)

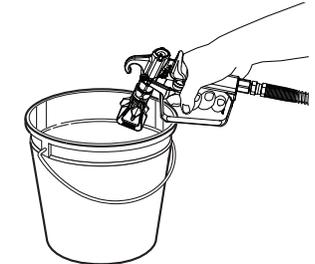

Agua

Cómo evitar que la boquilla se obstruya

ADVERTENCIA Conecte la pistola a tierra sosteniéndola contra el borde del recipiente de metal mientras enjuaga. El no hacerlo PODRÍA llevar a una descarga de electricidad estática, que PODRÍA causar un incendio.

Pulverizadores de Pintura Sin Aire

Limpeza

LIMPIEZA PARA ALMACENAMIENTO DE UN DÍA AL OTRO

NOTA: La limpieza y el mantenimiento de la bomba son los pasos más importantes que puede tomar para asegurar un funcionamiento adecuado y una máxima duración de su pulverizador de pintura sin aire. Siga las instrucciones de limpieza con mucha atención y . . .

USE TODA LA INDUMENTARIA DE SEGURIDAD NECESARIA

HERRAMIENTAS Y MATERIALES NECESARIOS:

- 1 (un) balde
- Agua
- Envoltura de plástico

AVISO

Cuando vaya a volver a usar el pulverizador al día siguiente con la MISMA PINTURA en el MISMO LUGAR DE TRABAJO, no es necesario enjuagar la pintura del sistema. Sin embargo, ES IMPORTANTE EVITAR QUE EL AIRE ENTRE EN CONTACTO CON LA PINTURA.

NOTA: NO desconecte ninguna manguera.

1. Gire el control de cebado/pulverización a la posición PRIME (cebado).

PRECAUCION *La manguera de alta presión aún PUEDE estar presurizada con el control de cebado/pulverización en la posición de cebado (PRIME). Con la pistola apuntando lejos de su cuerpo o de otras personas, tire del gatillo de la pistola para liberar cualquier presión en la manguera.*

2. Trabe el seguro del gatillo de la pistola.
3. Coloque la pistola de pulverización en un balde con agua. Debe haber suficiente agua para CUBRIR la boquilla de pulverización. Esto es para evitar que la pintura se seque u obstruya la boquilla.
4. Deje los tubos de succión y derivación en el balde de pintura. Asegúrese de que los extremos de los tubos de succión y derivación estén por DEBAJO de la superficie de pintura en el balde.
5. Cubra el balde y los tubos con la envoltura de plástico o con una toalla húmeda para evitar que se forme una película sobre la pintura. O si está usando pintura de látex, vierta una delgada capa de agua sobre la superficie de la pintura. Revuelva el agua dentro de la pintura a la mañana siguiente.

Limpeza temporal

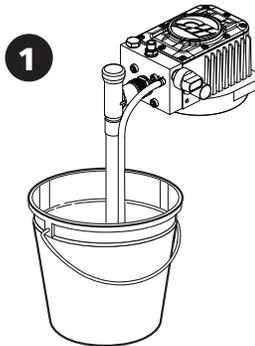

Gire el control Prime/Spray a la posición PRIME(CEBAR)

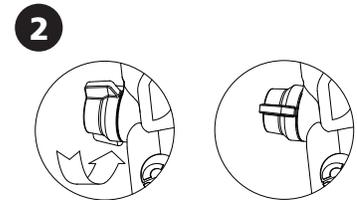

Para bloquear Bloqueado
Ponga el seguro del gatillo

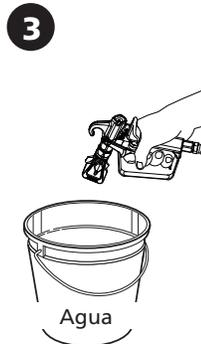

Coloque la pistola en el agua

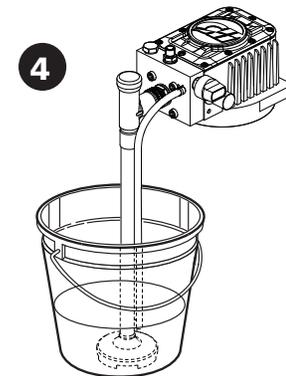

Los tubos de succión y derivación permanecen en el balde con los extremos por debajo de la superficie de pintura.

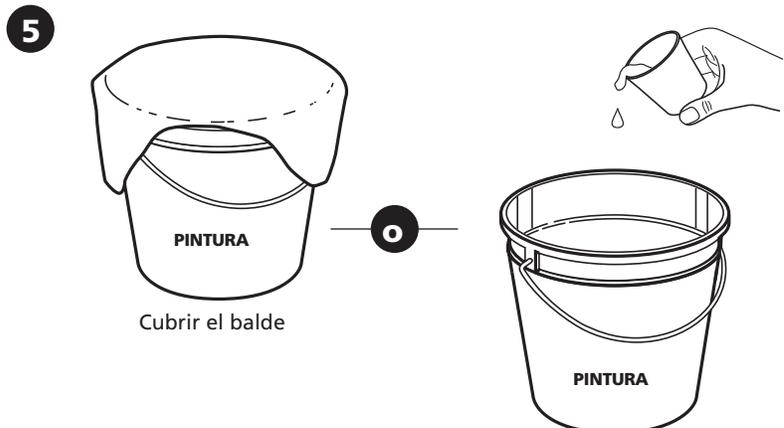

Cubrir el balde

Pintura de látex: utilice una capa de agua para cubrir la pintura

Pulverizadores de Pintura Sin Aire

LIMPIEZA PARA CAMBIO DE PINTURAS O PARA UN ALMACENAJE TEMPORAL DE MÁS DE UNA NOCHE

USE TODA LA INDUMENTARIA DE SEGURIDAD NECESARIA

HERRAMIENTAS Y MATERIALES NECESARIOS:

- Pinzas
- Trapo
- Guantes
- Dos (2) baldes
- Al menos 3,8 litros (1 galón) de líquido de limpieza
- Cepillo de limpieza

NOTA: NO desconecte ninguna manguera.

NOTA: Consulte con el fabricante de la pintura para saber cuál es el líquido de limpieza recomendado.

1. Gire el control de cebado/pulverización a la posición PRIME (cebado).
2. Encienda el motor.

⚠ PRECAUCIÓN

La manguera de alta presión aún

PUEDE estar presurizada con el control de cebado/pulverización en la posición de cebado (PRIME). Con la pistola apuntando lejos de su cuerpo o de otras personas, tire del gatillo de la pistola para liberar cualquier presión en la manguera.

3. Gire la presión a HIGH (alta) (totalmente hacia la derecha).
4. Levante el ensamble de succión del balde, deje que la bomba funcione hasta que esté vacío.
5. Coloque inmediatamente el ensamble de succión y el tubo de derivación en un balde que contenga suficiente líquido limpiador como para que la campana de succión quede sumergida 5,08 cm (2 pulg.) por debajo de la superficie del solvente. Permita que la bomba se ceba y comience a hacer circular el líquido.
6. Mientras el líquido está circulando, sumerja el trapo en líquido y limpie el exterior del ensamble de succión y el tubo de derivación. Quite el filtro de succión con pinzas. Limpie dentro de la caja del filtro de succión con el trapo para quitar el exceso de acumulación de pintura. Limpie ambos lados del filtro de succión con el trapo y vuelva a colocar el filtro dentro de la caja del filtro de succión.

NOTA: NO permita que el líquido circule por más de 15 minutos.

Limpeza de la bomba

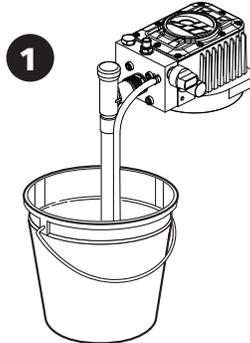

Gire el Control de Cebado/
Pulverizar a la posición
PRIME (CEBAR)

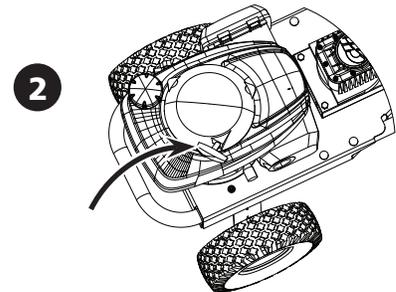

Encienda el motor

3

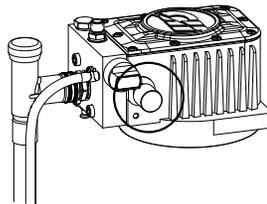

Gire la presión a High (ALTA)
(totalmente hacia la derecha).

4

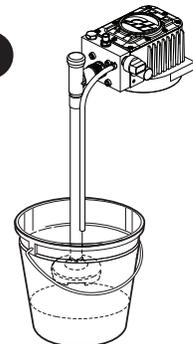

Levante el ensamble de succión
por encima del nivel de la
pintura del balde

5

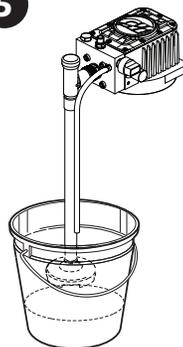

Ensamble de succión y tubo
de derivación en el balde del
líquido de limpieza.

6

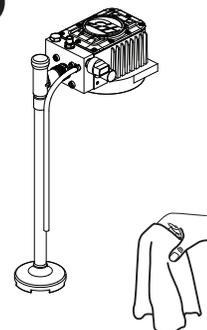

Pase un paño por el exterior
del ensamble de succión y del
tubo de derivación.

Pulverizadores de Pintura Sin Aire

LIMPIEZA PARA CAMBIO DE PINTURAS O PARA UNA ALMACENAJE TEMPORAL DE MÁS DE UNA NOCHE (continuación)

Deje que el líquido de limpieza continúe circulando durante aproximadamente 10 minutos.

7. Gire la presión a HIGH (alta) (totalmente hacia la derecha).
8. Gire el control de cebado/pulverización a la posición SPRAY/ROLL (pulverización/rodillo).
9. Si se usa la boquilla reversible, gire la boquilla de pulverización a la posición CLEAN (limpieza).

⚠ ADVERTENCIA Conecte la pistola a tierra

sosteniéndola contra el borde del recipiente de metal mientras enjuaga. El no hacerlo PODRÍA llevar a una descarga de electricidad estática, que PODRÍA causar un incendio.

10. Apunte la pistola pulverizadora dentro de un balde de pintura y presione el gatillo.

NOTA: Para reducir el riesgo de salpicaduras dirija el chorro hacia dentro del balde y por encima del nivel de la pintura.
11. En cuanto el líquido de limpieza comience a fluir por la pistola pulverizadora, suelte el gatillo.

NOTA: Tomará aproximadamente un minuto limpiar cada 7,62 m (25 pies) de manguera de alta presión.
12. Trabe el seguro del gatillo de la pistola.
13. Gire el control de cebado/pulverización a la posición PRIME (cebado).
14. Gire el control de presión a HIGH (alta).
15. Levante el ensamble de succión por encima del nivel de líquido del balde.

NOTA: Deje que la bomba funcione hasta que se vacíe.
16. Repita el proceso (1 - 15) con líquido de limpieza nuevo, para quitar el líquido de limpieza contaminado de la limpieza inicial.

Limpieza de la manguera y de la pistola

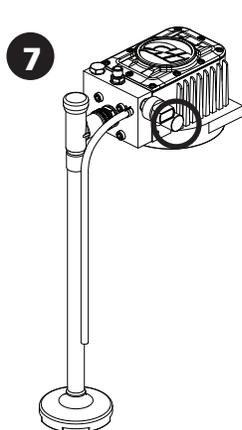

Gire la presión a HIGH (ALTA) (totalmente hacia la derecha).

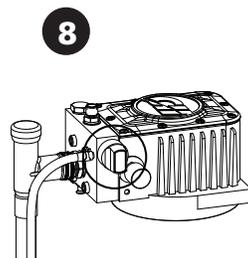

Gire el control Prime/Spray a la posición SPRAY (CEBAR) (la perilla está vertical)

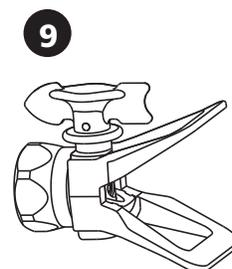

Si se utiliza la boquilla reversible, gire la boquilla de pulverización a la posición CLEAN (LIMPIAR)



Mientras tira del gatillo, dirija el chorro de fluido a la parte interna del balde

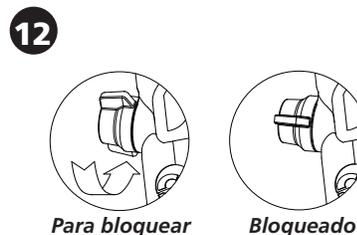

Ponga el seguro del gatillo

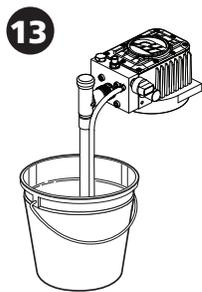

POSICIÓN PRIME (CEBAR)



POSICIÓN HIGH (ALTA) Presión (totalmente hacia la derecha)

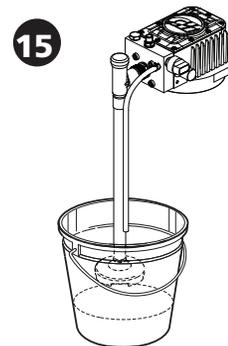

Levante el ensamble de succión

Pulverizadores de Pintura Sin Aire

LIMPIEZA PARA CAMBIO DE PINTURAS O PARA UNA ALMACENAJE TEMPORAL DE MÁS DE UNA NOCHE (continuación)

17. Asegúrese de que el control de cebado/pulverización se encuentra en la posición SPRAY (pulverización) para reducir el goteo.
18. Gire la presión a LOW (baja) (totalmente hacia la izquierda).
19. Apague el motor.
20. Con la pistola apuntando hacia una dirección segura tire del gatillo con el seguro suelto para eliminar cualquier presión que pudiera encontrarse en la manguera.
21. Trabe el seguro del gatillo de la pistola.
22. Limpie los baldes y deseche cualquier resto de pintura y líquido de limpieza de forma adecuada para no dañar al medio ambiente.
23. Limpie la protección de la boquilla con un cepillo de limpieza y líquido de limpieza.

NOTA: En este momento la bomba, la manguera y la pistola pulverizadora están limpias, pero aún requieren preparación para almacenarlas por más de un día.

Apagado

17

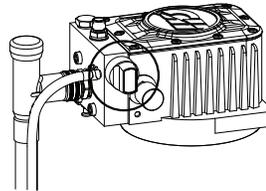

Prime/Spray está en posición SPRAY/ROLL (PULVERIZAR/RODILLO)

20

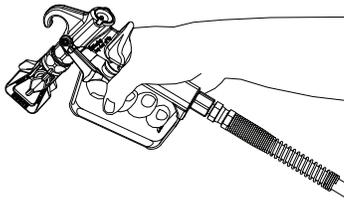

Tire del gatillo de la pistola con el seguro del gatillo quitado

18

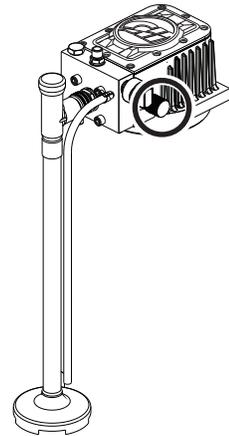

Gire la presión a LOW (BAJA) (totalmente hacia la izquierda).

21



Para bloquear

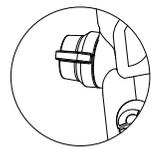

Bloqueado

Ponga el seguro del gatillo de la pistola

Pulverizadores de Pintura Sin Aire

Instrucciones para el almacenamiento de la bomba.

POR POCO TIEMPO (MENOS DE UNA SEMANA)

USE TODA LA INDUMENTARIA DE SEGURIDAD NECESARIA

HERRAMIENTAS Y MATERIALES NECESARIOS:

- Solución protectora para la bomba
- Envoltura de plástico
- Llave de 3/4 pulg. o ajustable

PINTURA AL ACEITE O ALQUÍDICA

Si limpió el pulverizador con solventes minerales, simplemente envuelva la caja del filtro de succión con plástico para evitar que se depositen desechos en el filtro. No se necesita otra preparación.

PINTURA AL AGUA

1. Prepara la solución de protección de la bomba en un balde según se indica en el recipiente.
2. Coloque el ensamble de succión dentro de la solución.
3. Coloque el extremo del tubo de derivación en un balde para desechos.
4. Con el control de cebado/pulverización en la posición PRIME (cebado) gire la presión a HIGH (alta) (totalmente a la derecha).
5. Encienda el motor. Haga circular la solución de protección de la bomba a través del tubo de derivación hasta VACIAR el balde con la solución.
6. Gire la presión a LOW (baja) (totalmente hacia la izquierda).
7. Envuelva la caja del filtro de succión en el plástico para evitar que se depositen desechos en el mismo.

POR MUCHO TIEMPO (MÁS DE UNA SEMANA)

8. Quite la manguera de alta presión y drénela. Vuelva a instalar la manguera de alta presión en la bomba.
9. Con la boquilla de pulverización colocada en la pistola de pulverización, envuelva la boquilla con plástico para protegerla.

Pintura con base de agua



Prepare la solución protectora de bomba

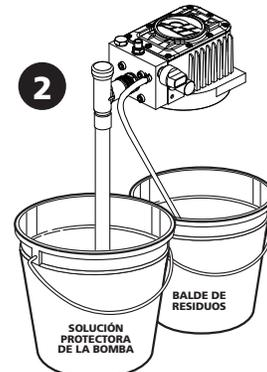

Coloque el ensamble de succión en la solución

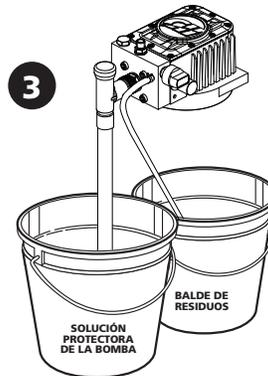

Coloque el extremo del tubo de derivación en el balde de residuos

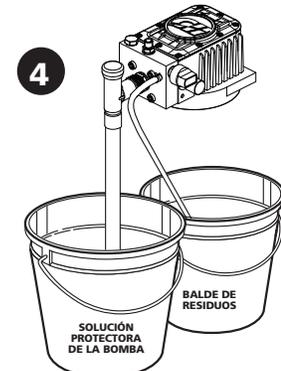

Con el control de cebado/pulverización en la posición PRIME (CEBADO) gire la presión a HIGH (ALTA) (totalmente a la derecha).

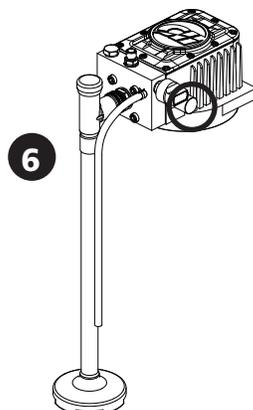

Gire la presión a LOW (BAJA) (totalmente hacia la izquierda).

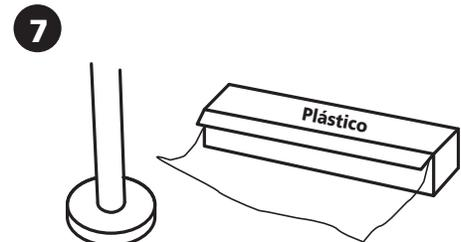

Envuelva el alojamiento del filtro de succión en plástico

Pulverizadores de Pintura Sin Aire

Instrucciones para guardar el motor

LARGO PLAZO- MÁS DE 30 DÍAS

1. Gire la perilla de cebado/pulverización a la posición «Prime» (cebado).
2. Quite el combustible del tanque y haga funcionar el motor hasta que se detenga por falta de combustible.

AVISO

NUNCA haga funcionar el motor por más de 15 minutos con la perilla de control de cebado/pulverización en la posición de cebado.

Método alternativo - Añada un estabilizador de combustible al tanque de combustible y haga funcionar el motor por no menos de cinco minutos.

3. Detenga el motor y déjelo enfriar.
4. Desconecte el cable de la bujía y a continuación quite la bujía.
5. Vierta 1/2 oz. de aceite para motor en el orificio de la bujía.

ADVERTENCIA

NUNCA tire del cordón de encendido del motor cuando la bujía no está colocada, a menos que el orificio de la bujía esté cubierto. Los vapores del combustible del orificio PUEDEN encenderse con una chispa.

6. Coloque un trapo sobre el orificio de la bujía y lentamente tire del cordón de encendido varias veces para distribuir el aceite.

Mantenimiento de la pistola pulverizadora

AVISO

La bomba PUEDE dañarse si no se siguen estas instrucciones.

ADVERTENCIA

Antes de realizar cualquier tipo de mantenimiento, asegúrese de liberar la presión del sistema y de desconectar la energía de la pistola pulverizadora

- NO use solventes con base de aceite para limpiar el equipo luego de usar pinturas con base de látex. Use sólo agua tibia y jabón.
- SIEMPRE cambie los filtros de la pistola, NO intente limpiarlos.
- Siga atentamente las instrucciones de limpieza y almacenamiento de su pistola pulverizadora.
- NO use objetos de metal o duros para quitar la pintura seca del orificio de la boquilla pulverizadora.

SEGURO DEL GATILLO

ADVERTENCIA

Presionar el gatillo no debería abrir la válvula de la pistola cuando está activado el seguro del gatillo.



Usted debería ser capaz de hacer que el actuador (Nº 12, página 19) se mueva levemente de un lado al otro con su dedo mientras sostiene el gatillo contra el seguro del gatillo cuando éste se encuentra en la posición de trabado. Si no puede hacerlo, ajuste la posición del gatillo siguiendo estas instrucciones:

1. Coloque el gatillo en la posición de trabado (lengüetas en posición horizontal).
2. Mientras sostiene con una mano suavemente el gatillo contra el seguro, use una llave de tuercas de 6,4 mm (1/4 pulg.) para girar la

tuerca (Nº 12, pág. 22) hasta que el gatillo comience a soltarse del seguro.

3. Vuelva a apretar la tuerca (hacia la izquierda) 1/2 vuelta.

SELLO Y ARANDELA DE LA BOQUILLA

En ocasiones, usted deberá reemplazar el sello plateado y la arandela transparente ubicadas dentro de la base de la boquilla.

1. Para cambiar el sello y la arandela, afloje primero la base de la boquilla con una llave ajustable y luego quítela con la mano.
2. Quite la boquilla pulverizadora.
3. Usando un destornillador Phillips, empuje el sello y la arandela fuera de la base de la boquilla.
4. Coloque el sello en la base con el lado plano del mismo hacia arriba. Asegúrese de que quede alineado adecuadamente con la base.
5. Coloque la arandela en la base. Asegúrese de que quede alineado adecuadamente con la base.
6. Vuelva a colocar la boquilla en la base de la boquilla.
7. Vuelva a conectar la base de la boquilla a la válvula de la pistola.

ADVERTENCIA

Asegúrese de que la boquilla pulverizadora y la base de la boquilla queden bien ajustadas en su lugar. Si no quedan bien ajustadas pueden provocar una descarga de pulverización en la dirección incorrecta y representar un peligro de inyección en la piel.



Pulverizadores de Pintura Sin Aire

Mantenimiento de la unidad

Observe los intervalos regulares del mantenimiento para asegurar la máxima eficiencia y vida útil de la unidad. Remítase al plan de mantenimiento recomendado. Si hace funcionar la unidad en un ambiente muy polvoriento, haga los controles del mantenimiento con más frecuencia.

INSTRUCCIONES PARA EL CAMBIO DEL ACEITE DEL MOTOR

Drene el aceite del motor cuando el motor esté caliente. El aceite caliente se drena rápidamente y por completo.

1. Gire la válvula de combustible a la posición OFF (cerrada) para reducir la posibilidad de pérdidas de combustible.
2. Coloque un recipiente adecuado junto al motor para recolectar el aceite usado.

3. Quite la varilla de medición de la tapa de llenado de aceite y drene el aceite hacia el recipiente inclinando el motor hacia el cuello de llenado de aceite.

Elimine el aceite para motor usado, de forma tal que no dañe el medio ambiente. Sugerimos que lleve el aceite usado dentro de un recipiente sellado a su centro de reciclaje o estación de servicio para su saneamiento. NO lo tire

a la basura, lo derrame en el suelo ni lo vierta en un drenaje.

4. Con el motor en una posición nivelada, llénelo hasta la marca de límite superior de la varilla de medición con el aceite recomendado.

AVISO

Poner en funcionamiento el motor con un bajo nivel de aceite PUEDE causar daños al motor.

5. Vuelva a instalar la tapa de llenado de aceite/varilla de medición de forma segura.



Figura 12 - Ubicaciones de los drenajes de aceite

PLAN DE MANTENIMIENTO

Plan de Mantenimiento

Diariamente

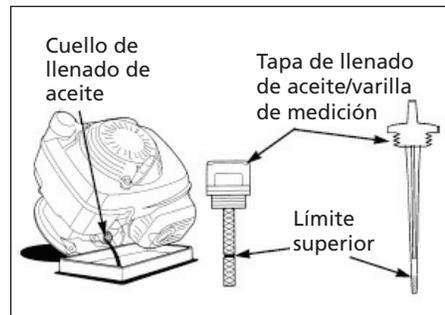
Acción Necesaria

- Revisar los niveles de aceite del motor. Llenar según sea necesario.
- Revisar el nivel de gasolina. Llenar según sea necesario.

Después de las primeras 5 horas de funcionamiento

- Cambiar el aceite de ablande del motor. Usar aceite detergente SAE30 o 10W-30.

Cada 25 horas de funcionamiento

- Cambiar el aceite si funciona con carga pesada o a una temperatura ambiente alta.
- Limpie o reemplace el cartucho de papel del filtro de aire. Golpee suavemente para quitar la suciedad.

Cada 50 horas de funcionamiento

- Cambiar el aceite
- Reemplazar la bujía

Cada 100 horas de funcionamiento o cada 3 meses

- Reemplace el cartucho de papel del filtro de aire.
- Cambiar el aceite del motor

INFORMACIÓN TÉCNICA Y PARA EL CONSUMIDOR

Pulverizadores de Pintura Sin Aire

Tipo de aceite para el motor	SAE 10W-30
	SAE 30W (Por encima de 15° C)

Capacidad de aceite para el motor

Motores Honda	0,55 L
---------------	--------

Capacidad de combustible para el motor

Motores Honda	1,10 L
---------------	--------

Pulverizadores de Pintura Sin Aire

Tabla de Mantenimiento

Elemento de mantenimiento	Comprobación	Sustitución	¿Mantenimiento por el usuario?	Notas de detalle
Etiquetas de seguridad del producto	Antes de cada uso	Según necesario	Sí	Véase la lista de piezas para la localización de las etiquetas de seguridad del producto y números de piezas relacionadas.
Ajuste del gatillo	Antes de cada uso		Sí	Vea la advertencia sobre el seguro del gatillo en la sección Mantenimiento de la pistola pulverizadora.
Manguera de pulverización	Antes de cada uso		Sí	Para instrucciones de mantenimiento, lea la información en la etiqueta colgante amarrada a la manguera de presión.
Sellado de superficies	Antes de cada uso		Sí	Asegúrese de que están limpias.
Tubo de succión	Antes de cada uso	Según necesario	Sí	Compruebe muescas y cortes.
Tubo de derivación	Antes de cada uso	Según necesario	Sí	Compruebe muescas y cortes.
Filtro de succión	Antes de cada uso y cada 5 gal. (19 lt)	Cada 100 litros o más si es necesario	Sí	
Filtro de pistola	Antes de cada uso	Cada 100 lt	Sí	NO intente limpiar el filtro de la pistola, solamente sustitúyalo.
Accesorio rodillo	Antes de cada uso	Según necesario	Sí	
Válvula cebar/pulverizar	Antes de cada uso	Cada 3785 lt	Sí	Llave de 3/4 pulg., par hasta 80 pulg./libra (9Nm).
Botón de pulsación	Antes de cada uso	Cada 3785 lt	Sí	Llave o llave de cubo de 7/8 pulg., par hasta 200 pulg./libra (22Nm).
Pernos del bloque	Antes de cada uso	No requiere sustitución	Sí	Los pernos del bloque tienen que apretarse hasta 275 pulg./libra (31Nm) en un patrón en "X". Estos pernos deben comprobarse periódicamente para un par correcto de 1/4 pulg. hex.
Válvula de presión		No requiere sustitución con el uso normal	*SCR	Llave de 5/8 pulg., par hasta 75 pulg./libra (8,5Nm).
Válvula entrada		Cada 945 lt	Sí	Llave de 1-1/16 pulg., par hasta 150 pulg./libra (17Nm).
Válvula de salida		Cada 945 lt	Sí	Llave de 3/4 pulg. par hasta 150 pulg./libra (17Nm).
Boquilla de pulverización	Antes de cada uso	Cada 75-280 lt	Sí	Llave de 1 pulg., par hasta 135 pulg./libra (15Nm).
Ensamble de diafragma		Cada 3785 lt	*SCR	Esta pieza solamente se desgasta si se rompe o se rasga.
Aceite		Cada 7570 lt	Sí	Aceite hidráulico H-32 CH N° AL170200AV.
Bloque		No requiere sustitución con un uso normal	Sí	
Conector de manguera	Antes de cada uso	Cuando se rompe o gotea bajo presión	Sí	5/8 pulg. – par hasta 35° libras (40Nm).

* Centro de Servicio Recomendado

Lista de Piezas

No de Ref.	Descripción	Número de Pieza	Ctd.
1	Juego de marco con base en V con calcomanías	AL262200SJ	1
2	Espaciador del eje 19,4 mm (0,765 pulg.) de diám. int. x 6,4 mm (0,25 pulg.) de espesor	AL177001AV	2
3	Rueda neumática	WA005621AV	2
4	Contratuerca de 1,8 cm (3/4 pulg.)	PM344759AV	2
5	Mango recubierto con polvo con etiqueta adhesiva de advertencia.	AL263200SJ	1
6	Perno de latonería de 7,9 mm (5/16 pulg.) 18 x 4,4 cm (1,75 pulg.)	MJ101206AV	4
7	Tuerca de apriete 7,9 mm (5/16 pulg.) 18 UNC	AL014000AV	5
8	Correa para balde	MJ110105AV	1
9	Kit de polea en V de 7,6 cm (3,00 pulg.) de diám. externo con dos tornillos fijos y un llave cuadrada	MJ117504SJ	1
10	Motor Honda GCV160 estándar	PM235150AV	1
11	Kit de polea en V de 13,9 cm (5,50 pulg.) de diám. externo con tornillo fijo y llave cuadrada	MJ117502SJ	1
12	Módulo de la bomba accionado por correa.	AL264002SJ	1
13	Perno hexagonal 7,9 mm (5/16 pulg.) 18 UNC x 2,25 L	MJ101214AV	4
14	Tapa roscada 9,5 mm (3/8 pulg.) 16 UNC x 1,00	MJ102300AV	4
15	Tuerca con reborde 7,9 mm (5/16 pulg.) 18 UNC	PM031100AV	4
16	Perno hexagonal 9,5 mm (3/8 pulg.) 16 UNC x 1,25 L	MJ101303AV	2
17	Arandela de presión de 9,5 mm (3/8 pulg.)	ST071011AV	1
18	Polea loca plana diám. ext. de 7,6 cm (3 pulg.) - diám. int. de 9,6 mm (0,380 pulg.)	MJ117503AV	1
19	Brazo de la polea loca	AL263000AD	1
20	Perno hexagonal 6,4 mm (1/4 pulg.) 20 UNC x 1,50 L	PM001902AV	2
21	Tuerca con reborde 6,4 mm (1/4 pulg.) 20 UNC	PM031101AV	3
22	Casquillo de reborde	AL262900AD	1
23	Arandela ancha 9,5 mm (3/8 pulg.)	MJ105311AV	1
24	Tuerca de apriete 9,5 mm (3/8 pulg.) 16 UNC	ST073813AV	1
25	Resorte de extensión	MJ113003AV	2
26	Correa en V A39 41 exterior izquierda	MJ117002AV	1
27	Protector de la correa	AL263100AV	1
28	Tornillo roscante de cabeza hexagonal N.º 10x 12, 7 mm (1/2 pulg.)	MJ100308AV	4
29	Tornillo de cabeza hexagonal 6,4 mm (1/4 pulg.) 20 UNC x 19,1 mm (0,75 pulg.) Izq.	MJ101105AV	1
30	Pata de goma	AL062300AV	2
31	Tuerca de apriete 6,4 mm (1/4 pulg.) 20 UNC	ST073808AV	2
32	Perno de cabeza hexagonal de 6,4 mm (1/4 pulg.) 20 x 3,2 cm (1,25 pulg.)	PM001901AV	1
33	Cadena de conexión a tierra	MJ116500AV	1
34	Arandela plana de 8,7 mm x 17,4 mm x 1,6 mm (0,344 x 0,688 x 0,065 pulg.)	ST070930AV	2
35	Perno de cabeza hexagonal de 7,9 mm (5/16 pulg.) 18 UNC x 3,2 cm (1,25 pulg.)	ST012800AV	1
36	Arandela de estrella dentada int.-ext. de 7,9 mm (5/16 pulg.)	MJ105707AV	1
37	Cable de conexión a tierra - bomba al marco	MJ107302AV	1
38	Tapa roscada 6,4 mm (1/4 pulg.) 20 UNC x 1,27 cm (0,50 pulg.) de cabeza hexagonal	MJ106207AV	2
39	Pinza y cable para conexión a tierra – 6 m (20 pies)	MJ107300SV	1
40	Pinza y cable para conexión a tierra - 91,4 cm (36 pulg.)	MJ107301SV	1
41	Arandela - 19,4 mm (0,765 pulg.) de diám. int.	MJ105307AV	2

Para ordenar repuestos y accesorios, Visite al centro de servicio más cercano a su domicilio o en EE.UU. llame al 1-800-626-4401

Sírvase suministrarnos la siguiente información:

- Número del modelo
- Número de Serie (si lo tiene)
- Descripción y número del repuesto según la lista de repuestos

Puede escribirnos a:

Campbell Hausfeld
Attn: Customer Service
100 Mundy Memorial Dr.
Mt. Juliet, TN 37122 U.S.A.

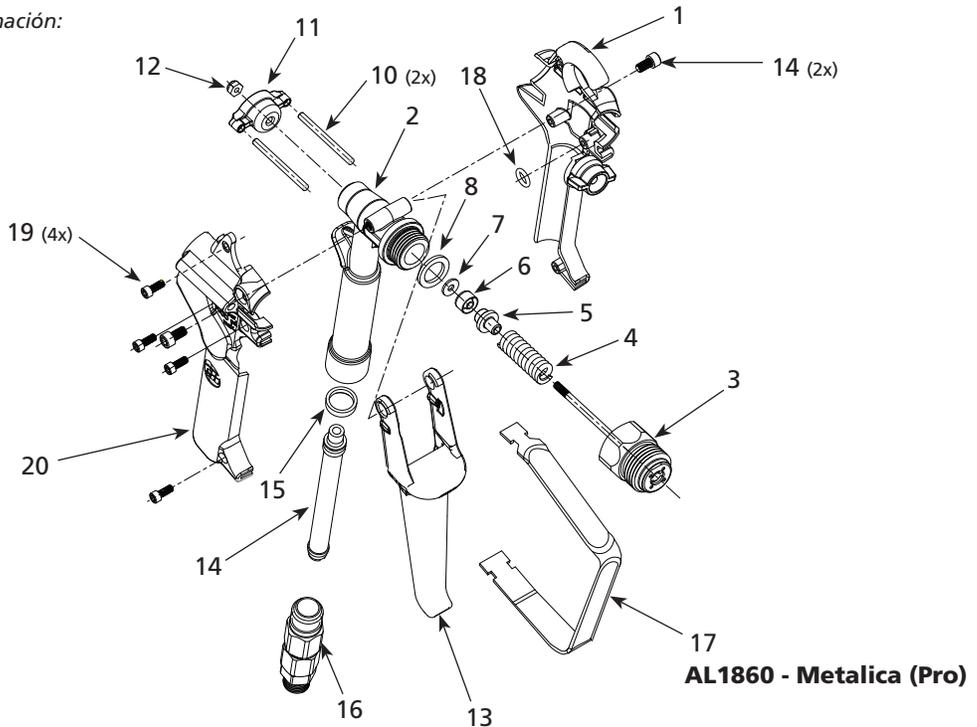
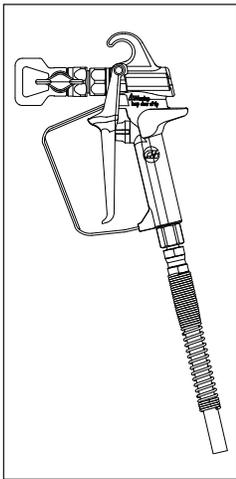

AL1860 - Metalica (Pro)

Lista de Piezas

No de Ref.	Descripción	Número de Pieza	Ctd.
1	Juego, Mango izq., seguro y protección de pistola prof.	AL184400SV	1
2	Inserción, Pistola	AL179803AG	1
3	Juego, Pro vástago y difusor (incluye #7)	AL183400SV	1
4	Resorte, Pistola	AL048600AV	1
5	Retén, Resorte de la pistola	AL020201AV	1
6	Sello, Pistola	AL020300AV	1
7	Arandela, Sello	AL153801AV	1
8	Arandela, Retén asiento de la pistola	AL005404AV	1
9	Juego, Sello de la pistola (Incluye #6, #7, #8)	AL183600SV	1
10	Pasador, Actuador de la pistola	AL024102AV	2
11	Actuador, Pistola	AL182700AV	1
12	Tuerca, #5-40 seguro hexagonal	ST073804AV	1
13	Juego, gatillo de la pistola (gatillo y tornillos)	AL183100SV	1
14	Filtros de la pistola, Malla 100 (amarilla)	AL086101AJ	2 pk
	Malla 50 (blanca)	AL086100AJ	2 pk
15	Arandela, filtro largo	MJ105402AV	1

No de Ref.	Descripción	Número de Pieza	Ctd.
16	Ensamblaje, conector giratorio de la pistola prof. (opcional)	AL183500AJ	1
17	Protección, Gatillo de la pistola prof.	AL184600AV	1
18	Anillo en O	MJ106511AV	1
19	Tornillo, #5-40 x 5/16" SHC	MJ103804AV	4
20	Mango, derecho, pistola prof.	AL184302AV	1

ARTÍCULOS ADICIONALES DISPONIBLES:

Juego, Pro válvula de la pistola Incluye #3 - #8, #12	AL183200SV
Juego, Actuador de la pistola Incluye #10, #11, #12	AL183700SV
Juego, Inserto de la pistola prof.- Incluye #2 - #8 y #15	AL184100SV
Juego, mango completo de la pistola prof. Incluye #1, #17 - #20	AL184500SV

Para ordenar repuestos y accesorios, Visite al centro de servicio más cercano a su domicilio o en EE.UU. llame al 1-800-626-4401

Sírvase suministrarnos la siguiente información:

- Número del modelo
- Número de Serie
- Descripción y número del repuesto según la lista de repuestos

Puede escribirnos a:

Attn: Customer Service
Campbell Hausfeld
100 Mundy Memorial Dr.
Mt. Juliet, TN 37122 U.S.A.

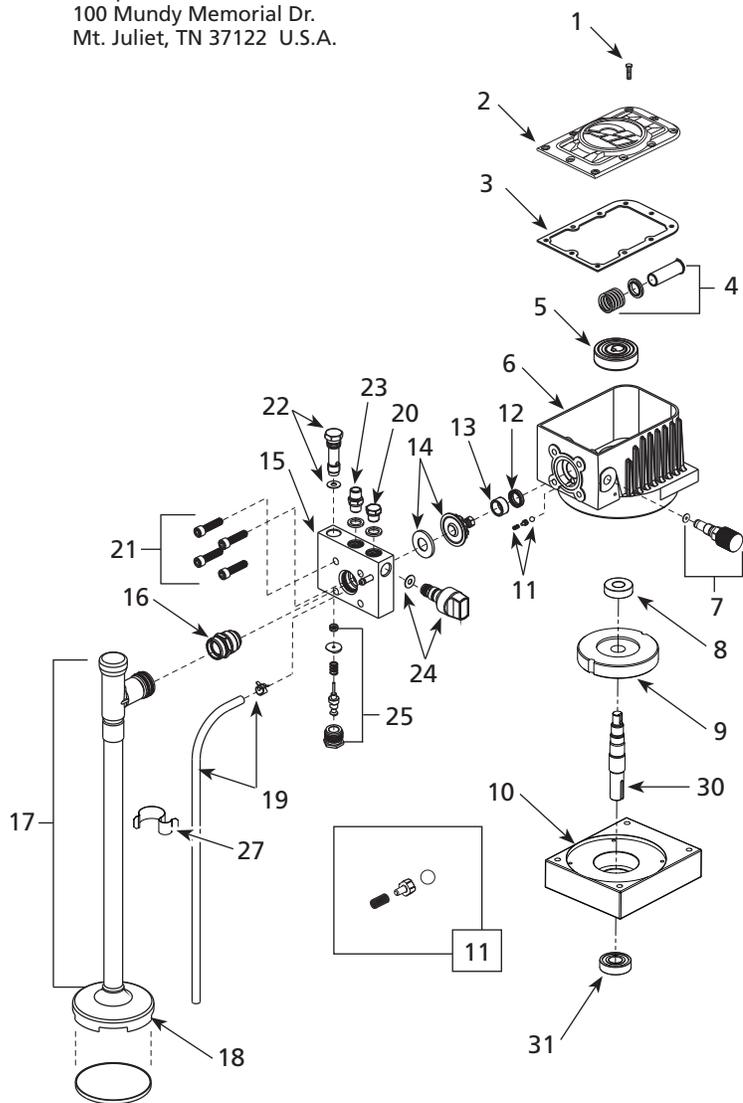

No de Ref.	Descripción	Número de Pieza	Ctd.
1	Tornillos de la placa	HP007118AV	10
2	Placa	AL045102AV	1
3	Empaque de la placa	AL013702AV	1
4	Juego de pistones (Incluye las piezas 3 y 11-13)	AL131502SV	1
5	Excéntrica/cojinete	AL116204SV	1
6	Cubierta	AL173304SV	1
7	Ensamblaje de la válvula de presión	AL131413SV	1
8	Cojinete	AL013300AV	1
9	Disco de inercia	AL167801AV	1
10	Carcasa del motor	AL260100AV	1
11	Valvula de chequeo	AL163200SV	1
12	Sello del pistón	AL108802AV	1
13	Separador del pistón	AL007001AV	1
14	Juego de piezas del diafragma (incluye artículo 11)	AL173700SV	1
15	▲ Bloque	AL042414SV	1
16	▲ Ensamblaje de la válvula de entrada	AL165400SV	1
17	Ensamblaje de la manguera de succión	AL138400SV	1
18	Ensamblaje de la campana tubo de desvío	AL111000AJ	1
19	▲ Tapón del adaptador de manguera	AL174300SV	1
20	▲ Tapón del adaptador de manguera	AL162600SV	1
21	▲ Pernos del bloque	ST070819AV	4
22	▲ Ensamblaje de la válvulas de salida	AL129600SV	1
23	▲ Adaptador de mangueras	AL104700SV	1
24	▲ Ensamblaje de la válvula de preparación/rocío	AL132100SV	1
25	▲ Botón de salida	AL159500SV	1
26	† Aceite hidráulico, botella de 16 onzas (472 ml)	AL170200AV	1
27	Grapa, tubo de derivación	AL167701AV	1
28	† Manguera flexible, sin aire, de 1,5 m (5 pies)	HA211900AV	1
29	† Manguera sin aire de 15,24 m (50 pies)	HA211601AV	1
30	Eje de impulsión de la bomba	AL260200AV	1
31	Cojinete	AL260400AV	1

ARTÍCULOS ADICIONALES DISPONIBLES:

	Ensamblaje de la carcasa de la bomba (Incluye las piezas 1 - 16, 20 - 25, 30 y 31)	AL264002SJ	1
▲	Conjunto del bloque (Incluye las piezas 15, 16, 20 - 25)	AL175000SV	1
†	No se ilustra		

Tabla de Diagnóstico y Resolución de Problemas

Síntoma	Causa(s) posible(s)	Acción a tomar
El motor no enciende o le cuesta encender	<ol style="list-style-type: none"> 1. No hay gasolina en el tanque de combustible o en el carburador 2. Bajo nivel de aceite 3. Interruptor de arranque/parada en la posición de parada 4. Agua en la gasolina o combustible viejo 5. Filtro del limpiador de aire está sucio 6. Bujía sucia, espacio equivocado o tipo equivocado 7. Pistola de rociado cerrada 8. Otras causas 	<ol style="list-style-type: none"> 1. Llene el tanque con gasolina, abra la válvula de cierre de combustible. Revise la línea de combustible y el carburador 2. Revise el nivel de aceite. Llénelo si es necesario 3. Mueva el interruptor a la posición de arranque 4. Drene el tanque de combustible y el carburador. Use combustible nuevo y seque la bujía 5. Quítelo y límpielo o reemplácelo 6. Límpiela, ajuste el espacio o reemplácela 7. Apriete el gatillo de la pistola de rociado 8. Consulte el manual del propietario del motor
El motor pierde o le falta potencia	<ol style="list-style-type: none"> 9. Filtro limpiador de aire tapado parcialmente 10. Bujía sucia, espacio equivocado o tipo equivocado 	<ol style="list-style-type: none"> 9. Quítelo y límpielo o reemplácelo 10. Límpiela, ajuste el espacio o reemplácela
El motor funciona, pero la bomba no se ceba después de haber sido limpiada luego de la última vez que se usó. (Este problema generalmente se puede evitar siguiendo los procedimientos de limpieza y almacenaje recomendados)	<ol style="list-style-type: none"> 11. Las válvulas de verificación están trabadas 12. El ensamble de succión está flojo o las superficies de sellado están sucias en la válvula de entrada 13. La cabeza de succión no está sumergida en la pintura 14. El control de cebado/pulverización está en la posición de Spray (pulverización) o el control de presión está en la posición de LOW PRESSURE/HYDRAULIC BLEEDING (presión baja/purgado hidráulico) 15. El sistema hidráulico tiene aire 16. El nivel de aceite hidráulico está bajo 	<ol style="list-style-type: none"> 11. Mueva el vástago de las válvulas de entrada y salida. Vea las instrucciones de preparación. 12. Quite el ensamble de succión, limpie las superficies de sellado y vuelva a armar 13. Agregue más pintura al balde y/o ajuste la posición del ensamblaje de succión 14. Gire el control de cebado/pulverización a la posición de PRIME (cebado) y el control de presión totalmente hacia la derecha 15. Gire el control de presión a la posición de presión baja/purgado hidráulico durante 1 minuto mientras el motor está funcionando 16. Agregue aceite para que el nivel se encuentre a 6,4 mm (1/4) del borde de la caja. (Consulte las notas que se refieren a las pérdidas de aceite en la sección de mantenimiento.) Gire el control de presión a la posición de LOW PRESSURE/ HYDRAULIC BLEEDING (presión baja/purgado hidráulico) durante 1 min
El motor funciona, pero la bomba no se ceba a pesar de que poco antes estaba funcionando correctamente. (Ocurre generalmente después de mover o agregar más pintura al balde de pintura.)	<ol style="list-style-type: none"> 17. Consulte las causas posibles 12, 13, 14, 16 18. Filtro de succión obstruido 19. Hay basura en las válvulas 20. Los sedimentos de la pintura se asentaron en el fondo del balde 	<ol style="list-style-type: none"> 17. Consulte las acciones a tomar 12, 13, 14, 16 18. Retire el filtro de succión y limpie. También consulte la sección de Mantenimiento 19. Consulte la figura "Alimentación forzada" en la página 27 20. Cuele y mezcle la pintura concienzudamente
La bomba se ceba, pero no acumula presión	<ol style="list-style-type: none"> 21. El control de cebado/pulverización no está en la posición de Spray (pulverización) 22. El control de presión no se fijó a una presión lo suficientemente alta 23. A pesar de que el control de cebado/pulverización está en la posición de Spray (pulverización), el líquido aún fluye desde el tubo de derivación. El control de cebado/pulverización está desgastado o dañado 	<ol style="list-style-type: none"> 21. Gire el control de cebado/pulverización hasta la posición de Spray (pulverización) 22. Gire el control de presión hacia la derecha hasta la presión deseada. La presión máxima se encuentra en la última posición hacia la derecha 23. Reemplácelo con el juego de servicio (consulte la lista de piezas de repuesto) o lleve el equipo a un centro de servicio autorizado
La bomba se ceba y acumula presión; sin embargo, el equipo no pulveriza ni produce un patrón de pulverización de calidad	<ol style="list-style-type: none"> 24. El filtro de la pistola está obstruido 25. Boquilla de pulverización obstruida 26. A. La boquilla está dañada o desgastada B. La pintura necesita dilución C. La boquilla de pulverización reversible está en la posición de limpieza 	<ol style="list-style-type: none"> 24. Reemplácelo con un filtro nuevo. NO intente limpiar los filtros de la pistola. También consulte la sección de Mantenimiento 25. Consulte la sección de desobstrucción 26. A. Reemplace la boquilla. También consulte la sección de Mantenimiento B. Siga las recomendaciones de dilución de los fabricantes de la pintura. La pintura generalmente no necesita diluirse más de 0,26 ml (8 oz.) de solvente por cada 3,8 lts. (1 gal.) de pintura C. Coloque la boquilla de Spray (pulverización) en la posición de pulverización. Consulte la sección de Limpieza para obtener detalles

Tabla de Diagnóstico y Resolución de Problemas (Continuación)

Síntoma	Causa(s) posible(s)	Acción a tomar
La bomba se ceba y acumula presión, pero no mantiene la presión cuando se tira del gatillo	27. Filtro de succión obstruido	27. Retire el filtro de succión y limpie. También consulte la sección de Mantenimiento
	28. El ensamblaje de succión está flojo o las superficies de sellado están sucias en la válvula de entrada	28. Quite el ensamblaje de succión, limpie las superficies de sellado y vuelva a armar ajustando las piezas con la mano
	29. La pintura está espesa debido al clima frío. Este problema ocurre generalmente con pinturas de látex	29. NO use pinturas de látex en temperaturas menores a los 10°C (50°F). Consulte las recomendaciones de los fabricantes de la pintura con respecto a la temperatura mínima para pintar
	30. La válvula de entrada o de salida está desgastada	30. Cambie las válvulas. También consulte la sección de Mantenimiento
La pistola no se apaga	31. Hay basura en la válvula de la pistola	31. Limpie o cambie la válvula de la pistola. También consulte la sección de mantenimiento de la pistola. Esto ocurre muy rara vez, y no sucederá si se realiza el mantenimiento adecuado a los filtros
	32. La válvula de la pistola está desgastada	32. Cambie la válvula de la pistola. Consulte también la sección de Mantenimiento de la Pistola
	33. Pintura seca en el actuador de la pistola	33. Quite la tuerca de 3 mm (1/4") y el actuador de la pistola de la parte trasera de la pistola. Quite la pintura seca de alrededor de la aguja y de la parte trasera del actuador. Reemplace el actuador y la tuerca de 3 mm (1/4"). Ajuste la posición del gatillo de la pistola con el seguro del gatillo en la orientación de trabado (lengüetas horizontales) de acuerdo a las siguientes instrucciones: Mientras sostiene con una mano suavemente el gatillo contra el seguro, use una llave de tuercas de 3 mm (1/4") para girar la tuerca hasta que el gatillo comience a soltarse del seguro, luego gire la tuerca 1/2 vuelta hacia atrás (a la izquierda). Presionar el gatillo no debería abrir la válvula de la pistola cuando está activado el seguro del gatillo. Usted debería ser capaz de hacer que el actuador se mueva levemente de un lado al otro con su dedo mientras sostiene el gatillo contra el seguro del gatillo cuando éste se encuentra en la posición de trabado.
Después de mover el equipo o agregar pintura al balde, la unidad no se ceba ni pulveriza	34. Ensamblaje de succión flojo o dañado	34. Apriete el ensamblaje de succión en la válvula de entrada. Vuelva a cebear la pistola pulverizadora. Si el problema no se soluciona, consulte al Departamento de apoyo técnico
Aceite en la pintura	35. Hay una pérdida de aceite entre el Bloque y la Caja Hidráulica	35. Verifique el nivel de aceite hidráulico. Agregue aceite hidráulico si es necesario (se recomienda que esto sea realizado por un técnico calificado). Revise el par del perno del bloque
	36. El diafragma está dañado	36. Se necesita un nuevo ensamble de diafragma. (Se recomienda que esto lo realice un técnico calificado.) Consulte la tabla de mantenimiento sobre los valores de par de torsión y el tipo de herramientas necesarias para reensamblar el bloque en la caja. Vuelva a llenar el pistón con aceite hidráulico. El ensamblaje correcto de la válvula de verificación interna debajo del ensamble del diafragma es esencial para un correcto funcionamiento de la bomba, consulte la Lista de repuestos o póngase en contacto con el Apoyo técnico
Pérdidas de líquido que no es aceite	37. Conexión floja	37. Limpie las superficies de sellado y vuelva a armar siguiendo las instrucciones de armado
	38. Superficies de sellado contaminadas	38. Consulte al apoyo técnico
	39. Componente dañado	39. Consulte al apoyo técnico
Síntomas no listados	40. Posiblemente esté relacionado con la calidad del producto. (Agradeceríamos enormemente su asistencia para mejorar la calidad del producto en forma continua).	40. Llame al apoyo técnico al 1-800-626-4401

Pulverizadores de Pintura Sin Aire

“Alimentación Forzada” de la Bomba

Para retirar los restos que hayan quedado atrapados en las válvulas, el equipo se puede alimentar forzadamente. Con el motor en funcionamiento y el botón prime/spray en posición “PRIME” (CEBAR), vierta el solvente adecuado en el tubo de succión y después doble la manguera tal y como se muestra en el dibujo. Mientras aprieta el tubo de succión firmemente, deslice la mano hacia abajo, hacia la bomba, y repita la operación hasta que la bomba se cebe.

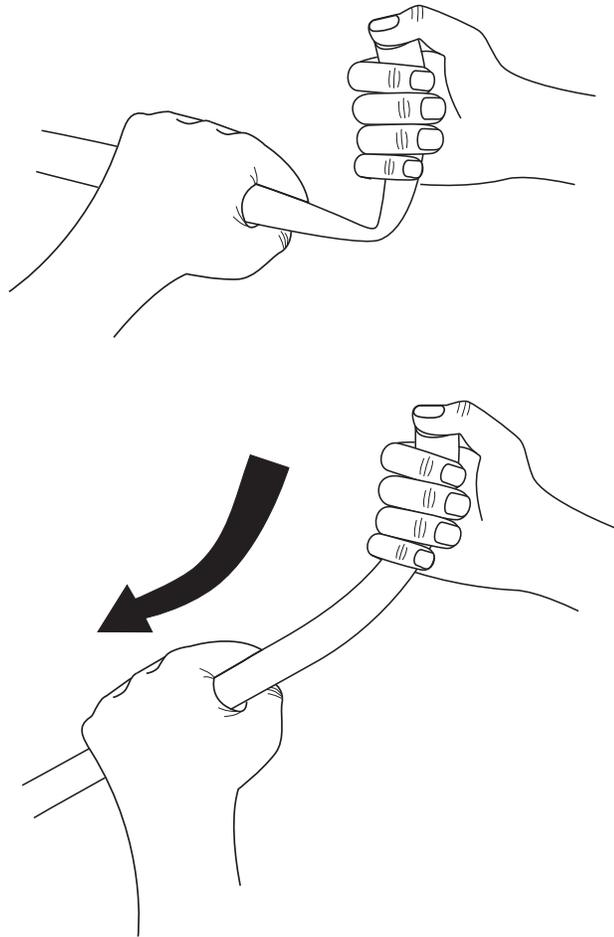
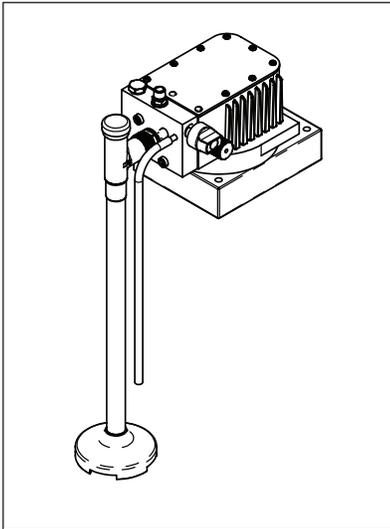

Notas:

- Las condiciones climatológicas pueden provocar resultados insatisfactorios cuando se pulverizan ciertos recubrimientos.
- Una elevada humedad prolonga los tiempos de secado y durado.
- Las altas temperaturas hacen disminuir los tiempos de secado y curado.
- Las temperaturas frías aumentan los tiempos de secado y curado.
- Las variaciones de temperatura y de humedad pueden provocar variaciones en la calidad del acabado.
- Los fabricantes de recubrimientos pueden recomendar aditivos para resolver algunos de estos problemas, y usted deberá ponerse en contacto con ellos para obtener asistencia para la solución de determinados problemas.

Pulverizadores de Pintura Sin Aire

Garantía limitada

1. DURACIÓN: A partir de la fecha de compra por el comprador original, como sigue: Sistemas de aplicación de pintura – 3 años.
Todas las pistolas pulverizadoras y accesorios para la aplicación de pintura – 1 año.
2. QUIÉN PROPORCIONA ESTA GARANTÍA (GARANTE): Campbell Hausfeld/A Scott Fetzer Company, 100 Production Drive, Harrison, Ohio, 45030, Teléfono 1-800-626-4401.
3. QUIÉN RECIBE ESTA GARANTÍA (COMPRADOR): El comprador original (que no sea para fines de reventa o alquiler) del Producto Campbell Hausfeld.
4. QUÉ PRODUCTOS ESTÁN CUBIERTOS POR ESTA GARANTÍA: PS330G o PS460G
5. LO QUE ESTÁ CUBIERTO BAJO ESTA GARANTÍA: Los defectos en los materiales y mano de obra que ocurran dentro de la duración del período de garantía. El Garante cubrirá también los elementos consumibles durante un período de treinta días a partir de la fecha original de compra contra defectos en los materiales y en la mano de obra. Estos elementos consumibles son: válvula de entrada, válvula de salida, válvula de la pistola, filtros, boquillas, todas las juntas de estanqueidad y anillos en O.
6. LO QUE NO ESTÁ CUBIERTO BAJO ESTA GARANTÍA:
 - A. Las garantías implícitas, incluyendo las de comerciabilidad y ADECUACIÓN PARA UN FIN EN PARTICULAR, ESTÁN LIMITADAS DESDE LA FECHA DE COMPRA ORIGINAL TAL Y COMO SE ESTABLECE EN LA DURACIÓN. Si se utiliza el producto estándar para fines comerciales o industriales, la garantía se aplicará durante noventa (90) días a partir de la fecha original de compra. Si el producto se usa con fines de alquiler, la garantía se aplicará durante noventa (90) días a partir de la fecha original de compra. Algunos estados no permiten limitación sobre cuánto tiempo dura una garantía implícita, de manera que la limitación que figura más arriba puede no ser aplicable a usted.
 - B. CUALQUIER PÉRDIDA, DAÑO O GASTO INCIDENTAL, INDIRECTO O CONSECUENCIAL QUE PUDIERA PROVOCARSE POR CUALQUIER DEFECTO, PROBLEMA O MAL FUNCIONAMIENTO DEL PRODUCTO CAMPBELL HAUSFELD. Algunos estados no permiten la exclusión o limitación de daños incidentales o consecuentes, de manera que la limitación que figura más arriba podría no ser aplicable a usted.
 - C. Cualquier problema que sea provocado por un accidente, abuso, negligencia o utilización de los productos por parte del comprador de manera que no se adecue a las instrucciones que se proporcionan en el manual del usuario que se suministra con el producto. Los accidentes, abusos, negligencia o incumplimiento por el comprador de las instrucciones incluirán también la retirada o alteración de cualquier dispositivo de seguridad. Si estos dispositivos de seguridad se retiran o alteran, esta garantía será nula.
 - D. Los ajustes normales que se explican en el manual del usuario que se suministra con este producto.
 - E. Elementos o servicios que son normalmente necesarios para mantener el producto: filtros HVLP, escobillas del motor, empaquetadura de la pistola, junta de estanqueidad del bote de la pistola, válvula de comprobación de la pistola y anillo de flujo de aire de la pistola; válvula de entrada sin aire, válvula de salida, válvula de la pistola, filtros, boquillas, todas las juntas de estanqueidad y anillos en O, o cualquier pieza consumible que no se haya indicado aquí, solamente estarán cubiertas durante treinta días a partir de la fecha de compra original.
 - F. El motor de gasolina y sus componentes están expresamente excluidos de ésta garantía limitada. Estos componentes deben de ser devueltos por el comprador al fabricante original o a su taller de reparación autorizado.
7. RESPONSABILIDADES DEL GARANTE SEGÚN ESTA GARANTÍA: Reparación o sustitución, a opción del Garante, de los productos o componentes que sean defectuosos, que hayan funcionado mal y/o hayan tenido problemas durante el período de la garantía.
8. RESPONSABILIDADES DEL COMPRADOR SEGÚN ESTA GARANTÍA:
 - A. Proporcionar la prueba de la compra y los registros de mantenimiento.
 - B. Entregar o enviar el producto o componente Campbell Hausfeld al Centro de Servicio Autorizado Campbell Hausfeld más próximo. Los gastos del envío, si los hay, serán soportados por el comprador.
 - C. Usar un cuidado razonable en el funcionamiento y mantenimiento de los productos como se describen en el manual del usuario.
9. CUANDO EL GARANTE REALICE REPARACIONES O LA SUSTITUCIÓN SEGÚN ESTA GARANTÍA: La reparación o sustitución será planificada o realizada de acuerdo con el flujo normal de trabajo en el centro de servicio, y dependiendo de la disponibilidad de piezas de repuesto.

Esta garantía limitada se aplica solamente en Estados Unidos y Canadá, y le proporciona a usted derechos legales específicos. Usted también podría tener otros derechos que varían según los estados o los países.

Ubique el número de serie y el código de la fecha en el marco. Regístrelo a continuación:

Número de serie: _____ Código de fecha: _____