

Garantía Limitada - Pistolas Pulverizadoras Husky de Campbell Hausfeld

1. DURACION: A partir de la fecha de compra por el comprador original tal como se especifica a continuación: Productos Estándar (Standard Duty) - Un año, Productos Resistentes (Serious Duty) - Dos años, Productos Robustos (Extreme Duty) - Tres años.
 2. QUIEN OTORGA ESTA GARANTIA (EL GARANTE: Campbell Hausfeld / The Scott Fetzer Company 100 Production Drive, Harrison, Ohio 45030 Teléfono: (800) 543-6400
 3. QUIEN RECIBE ESTA GARANTIA (EL COMPRADOR): El comprador original (que no sea un revendedor) del producto Campbell Hausfeld.
 4. PRODUCTOS CUBIERTOS POR ESTA GARANTIA: Cualquier clavadora, grapadora, herramienta neumática, pistola pulverizadora, inflador o accesorio neumático suministrado o fabricado por el Garante.
 5. COBERTURA DE LA GARANTIA: Los defectos substanciales de material y fabricación que ocurran dentro del período de validez de la garantía.
 6. LO QUE NO ESTA CUBIERTO POR ESTA GARANTIA:
 - A. Las garantías implícitas, incluyendo aquellas de comercialidad E IDONEIDAD PARA FINES PARTICULARES, ESTAN LIMITADOS A LO ESPECIFICADO EN EL PARRAFO DE DURACION. Si este producto es empleado para uso comercial, industrial o para renta, la garantía será aplicable por noventa (90) días a partir de la fecha de compra. En algunos estados no se permiten limitaciones a la duración de las garantías implícitas, por lo tanto, en tales casos esta limitación no es aplicable.
 - B. CUALQUIER PERDIDA DAÑO INCIDENTAL, INDIRECTO O CONSECUENTE QUE PUEDA RESULTAR DE UN DEFECTO, FALLA O MALFUNCIONAMIENTO DEL PRODUCTO CAMPBELL HAUSFELD. En algunos estados no se permite la exclusión o limitación de daños incidentales o consecuentes, por lo tanto, en tales casos esta limitación o exclusión no es aplicable
 - C. Cualquier falla que resulte de un accidente, abuso, negligencia o incumplimiento de las instrucciones de funcionamiento y uso indicadas en el (los) manual(es) que se adjunta(n) al producto. Dichos accidentes, abusos por parte del comprador, o falta de operar el producto siguiendo las instrucciones del manual de instrucciones suministrado también debe incluir la desconexión o modificación de los instrumentos de seguridad. Si dichos instrumentos de seguridad son desconectados, la garantía quedaría cancelada.
 - D. Los ajustes normales explicados en el(los) manual(es) suministrado(s) con el producto.
 - E. Artículos o servicios normalmente requeridos para el mantenimiento del producto, tales como: anillos en O, resortes, amortiguadores, defensas, hojas de impulsor, fusibles, baterías, empaques, almohadillas o sellos, boquillas de fluido, agujas, boquillas para rociar arena, lubricantes, mangueras de material, elementos filtrantes, álabes de motores, abrasivos, hojillas, discos para cortar, cinceles, retenes para cinceles, cortadores, collarines, mandriles, mordazas para remachadoras, brocas para desarmadores, almohadillas para lijar, soportes de almohadillas, mecanismo de impacto o cualquier otro artículo desgastable que no se haya enumerado específicamente. Estos artículos sólo estarán cubiertos bajo esta garantía por noventa (90) días a partir de la fecha de compra original. Los artículos subrayados sólo están garantizados por defectos de material o fabricación.
 7. RESPONSABILIDADES DEL GARANTE BAJO ESTA GARANTIA: Reparar o reemplazar, como lo decida el Garante, los productos o componentes que estén defectuosos, se hayan dañado o hayan dejado de funcionar adecuadamente, durante el período de validez de la garantía
 8. RESPONSABILIDADES DEL COMPRADOR BAJO ESTA GARANTIA:
 - A. Suministrar prueba fechada de compra y la historia de mantenimiento del producto.
 - B. Entregar o enviar el producto o componente Campbell Hausfeld al Centro de Servicio autorizado Campbell Hausfeld más cercano. Los gastos de flete, de haberlos, deben ser pagados por el comprador.
 - C. Seguir las instrucciones sobre operación y mantenimiento del producto, tal como se indica(n) en el (los) manual(es) del propietario
 9. CUANDO EFECTUARA EL GARANTE LA REPARACION O REEMPLAZO CUBIERTO BAJO ESTA GARANTIA: La reparación o reemplazo dependerá del flujo normal de trabajo del centro de servicio y de la disponibilidad de repuestos.
- Esta garantía limitada es válida sólo en los EE.UU., Canadá y México y otorga derechos legales específicos. Usted también puede tener otros derechos que varían de un Estado a otro. o de un país a otro.

See Warranty on page 8 for important information about commercial use of this product.

Operating Instructions and Parts Manual

HDS790

Please read and save these instructions. Read carefully before attempting to assemble, install, operate or maintain the product described. Protect yourself and others by observing all safety information. Failure to comply with instructions could result in personal injury and/or property damage! Retain instructions for future reference.



HUSKY HVLP Gravity Feed Spray Gun

Description

A gravity feed HVLP spray gun is designed to spray all light to medium viscosity materials. Enamels, lacquers, polyurethane, urethane top coats (including basecoat/clearcoat) and all primers can be applied. The spray gun has fluid and pattern controls. This spray gun is supplied with a 600 ml gravity feed cup.

Specifications

SCFM Required	
@ 40 psi	8.9 Continuous
Fluid Nozzle Size	.0055"
Fluid Delivery Speed	Medium-Fast
Feed Type	Gravity
Mix Type	External
Bleed Type	Non-Bleeder
Normal Inlet	
Air Pressure	.30-40 psiG
Max. Inlet	
Air Pressure (HVLP)	40 psiG

Safety Guidelines

This manual contains information that is very important to know and understand. This information is provided for SAFETY and to PREVENT EQUIPMENT PROBLEMS. To help recognize this information, observe the following symbols.

⚠ DANGER Danger indicates an imminently hazardous situation which, if not avoided, WILL result in death or serious injury.

⚠ WARNING Warning indicates a potentially hazardous situation which, if not avoided, COULD result in death or serious injury.

⚠ CAUTION Caution indicates a potentially hazardous situation which, if not avoided, MAY result in minor or moderate injury.

⚠ NOTICE Notice indicates important information, that if not followed, may cause damage to equipment.

Unpacking

After unpacking the product, inspect carefully for any damage that may have occurred during transit. Make sure to tighten fittings, bolts, etc., before putting unit into service.

⚠ WARNING Do not operate tool if damaged during shipping, handling or use. Damage could result in bursting and cause injury or property damage.

General Safety Information

1. Read all manuals included with this product carefully. Be thoroughly familiar with the controls and the proper use of the equipment.
2. Follow all local electrical and safety codes as well as the United States National Electrical Codes (NEC) and Occupational Safety and Health Act (OSHA).

⚠ WARNING Use a face mask/respirator and protective clothing when spraying. Always spray in a well ventilated area to prevent health and fire hazards. Refer to Material Safety Data Sheets (MSDS) of spray material for details.

⚠ DANGER

Never spray closer than 25 feet to the compressor! If possible, locate compressor in separate room. Never spray into the compressor, compressor controls or the motor.

3. Do not smoke or eat when spraying paint, insecticides, or other flammable substances.

⚠ WARNING

Do not spray flammable materials in vicinity of open flame or near ignition sources. Motors, electrical equipment and controls can cause electrical arcs that will ignite a flammable gas or vapor. Never store flammable liquids or gases in the vicinity of the compressor.

⚠ WARNING Do not misuse this product. Excessive exposure to vibration, work in awkward positions, and repetitive work motions can cause injury to hands and arms. Stop using any tool if discomfort, numbness, tingling or pain occur, and consult a physician.

4. When spraying and cleaning, always follow the instructions and safety precautions provided by the material manufacturer (Refer to MSDS).

⚠ WARNING Do not spray acids, corrosive materials, toxic chemicals, fertilizers or pesticides. Using these materials could result in death or serious injury.

5. Keep visitors away and NEVER allow children or pets in the work area.

⚠ WARNING Never aim or spray at yourself or anyone else or serious injury could occur.

6. Always work in a clean environment. To avoid injury and damage to the workpiece, do not aim the spray gun at any dust or debris.

REMINDER: Keep your dated proof of purchase for warranty purposes! Attach it to this manual or file it for safekeeping.

General Safety Information

WARNING

Do not use pressure that exceeds the operating pressure of any of the parts (hoses, fittings, etc.) in the painting system.



CAUTION

Keep hose away from sharp objects. Bursting air hoses may cause injury. Examine air hoses regularly and replace if damaged.

7. Always use a pressure regulator on the air supply to the spray gun.

NOTICE

Failure to install appropriate water/oil removal equipment may result in damage to machinery or workpiece.

Introduction

The spray gun is a vital link in any finishing application. In addition to operating the spray gun properly, techniques of surface preparation and paint preparation must be understood. These instructions will explain the differences among various spray technologies and serve as a guide in the proper operation and techniques of spray painting. Refer to the Replacement Parts Manual for model specific information.

SPRAY GUN TERMS

Atomization - Conversion of bulk liquid to spray droplets (mist).

Bleeder - In this mode, air passes continuously through the gun whether spraying or not. This mode is generally used when the air is supplied by a continuously running compressor that does not have a tank.

Bleeder/Non-Bleeder - Indicates whether air flows through the gun continuously or as the trigger is pulled.

External Mix - Process where the air and paint are mixed just after leaving the nozzle. This type of mix should be used for fast drying paints and when a high quality finish is needed.

Feed - Method used to bring paint into the gun for spraying.

Fluid Control Knob - Used to control the amount of paint being mixed with air.

Gravity Feed - Method of paint feed similar to the siphon feed method. However, the cup is inverted to create a positive fluid pressure at the nozzle.

Internal Mix - Process where the air and paint are mixed inside the air cap just before being sprayed. This method is best for heavy bodied, slow drying paints and can only be used with the pressure feed method. Do not use fast drying paints with internal mix. The paint will dry inside and quickly clog the air cap.

Mix - The mixing of paint and air when spraying.

Non-Bleeder - In this mode, air flows only when the trigger is pulled. This type of operation is used with a compressor equipped with a tank or with a large factory air system.

Paint Tank - An auxiliary pressurized paint reservoir that allows continuous spraying of large amounts of paint without stopping for refills as with a canister. It also allows using the spray gun at any angle without causing paint to drip.

Pattern Control Knob - Used to form the proper pattern (size and shape) of paint as it is sprayed from the gun to the workpiece.

Pressure Feed - Method of paint feed where a canister or paint tank is pressurized to force paint to the gun. Either internal or external mix air caps are used with this method. Pressure feed is generally used for spraying heavy bodied paints or for large size projects.

Siphon Feed - Method of paint feed where atmospheric pressure creates a partial vacuum to siphon paint to the gun. Only external mix air caps are used with this method. Siphon feed is used with light bodied paints.

Viscosity - A measurement of the resistance to the flow of liquids.

CONVENTIONAL VS. HVLP

Conventional spray guns use a much higher air cap pressure to atomize paint than HVLP spray guns. This results in more overspray and a lower transfer efficiency.

HVLP, electrostatic and airless processes are currently the only compliant spray methods that meet the strict 65% transfer efficiency criteria required by some air quality management districts.

This enhanced transfer efficiency results in a significant material savings compared to conventional spraying. Check local, state and national regulations that may be in effect before performing any spraying operations.

HVLP spraying is a growing trend in the finishing industry due to its environmental friendliness. By definition, dynamic air pressures in the air cap must be 10 psi or less to qualify as HVLP. A soft, low velocity pattern is produced which increases control and reduces bounceback and overspray (See Figure 1). For these reasons, HVLP is also well suited for spraying parts with recessed areas.

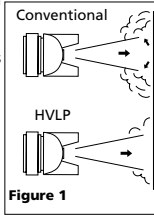

Spray Gun Set-up

The pressure for atomization is controlled at the air source. The amount of fluid is adjusted by the fluid control knob, the paint viscosity and the air pressure.

The gravity feed cup screws onto the top of the gun body creating a positive fluid pressure in the nozzle (See Figure 2).

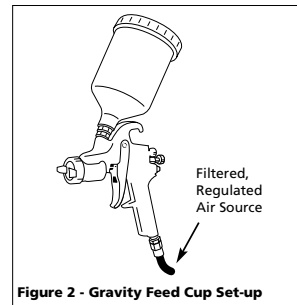

Preparation

1. Thoroughly mix and thin paint in accordance with the paint manufacturer's instructions. Most materials will spray readily if thinned

Notas

Preparation (Cont.)

paint.

- The fluid control knob can be used to finely adjust pattern consistency.

Before spraying the workpiece, practice a few minutes on a cardboard target to ensure the pattern size and consistency are set correctly.

Operation

- Begin spraying. Always keep the gun at right angles to the work (See Figure 8).

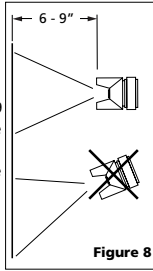

Figure 8

- Keep the nozzle about 6 to 9 inches from the work surface throughout the stroke and always keep the gun in motion while spraying. Stopping gun movement in mid-stroke will cause a build up of paint and result in runs. Do not fan the gun from side to side while painting. This will cause a build-up of paint in the center of the stroke and an insufficient coating at each end (See Figure 9).

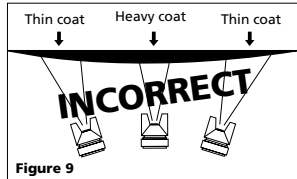

Figure 9

- Trigger the gun properly. Start the gun moving at the beginning of the stroke **BEFORE SQUEEZING THE TRIGGER** and release the trigger **BEFORE STOPPING GUN MOVEMENT** at the end of the stroke. This procedure will feather (blend) each stroke with the next without showing overlap or unevenness (See Figure 10).

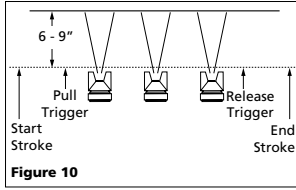

Figure 10

- The amount of paint being applied can be varied by the speed of the stroke, distance from the surface and adjustment of the fluid control knob.
- Overlap strokes just enough to obtain an even coat (See Figure 11).

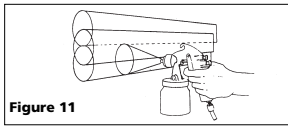

Figure 11

NOTE: Two thin coats of paint will yield better results and have less chance of runs than one heavy layer.

- Use a piece of cardboard as a shield to catch overspray at the edges of the work to protect other surfaces. Use masking tape to cover other areas if needed.

Maintenance

DAILY CLEAN-UP

Local codes may require specific cleaning methods and equipment. Follow local codes and paint manufacturer's recommendations for the use and disposal of spray materials and solvent.

NOTICE Clean spray gun immediately after use. Paint and other materials dry quickly in the small passages rendering gun useless due to the difficulty of removing hardened paint from the passages inside the gun.

NOTE: In the instructions below, the use of the word "solvent" refers to the specific solvent for the material used (example: lacquer thinner for lacquer, etc.).

- Remove and empty the canister;

then rinse with a solvent recommended for the paint or other material used.

- Refill canister with clean solvent and attach to the gun. Spray solvent through the gun while shaking the gun vigorously. Wipe the gun exterior with a solvent soaked rag. Repeat until the gun is clean.
- Remove the air cap and soak in solvent until clean. Use a small brush for stubborn stains if necessary. Toothpicks or small brushes may be used to clean air passages; however,

NEVER USE METAL OBJECTS TO CLEAN PRECISELY DRILLED PASSAGES. DAMAGED PASSAGES WILL CAUSE IMPROPER SPRAYING.

- Clean gaskets with a solvent soaked rag. To prevent equipment damage, **DO NOT IMMERSER GASKETS OR SPRAY GUN BODY IN SOLVENTS.**
- After using water to clean out water based paints or materials, spray mineral spirits through the gun to prevent corrosion.
- Use a non-silicone oil on all moving parts when reassembling. Use Vaseline® or light grease on all threaded connections prior to storage.

- Clean and flush gun thoroughly to neutralize any contaminants corrosive to the spray gun.

PERIODIC CLEAN-UP

Due to improper cleaning and paint it may be necessary to inspect and clean the internal parts and the gun body.

- Examine openings in air cap and fluid tip. If clogged, remove any o-rings and soak the air cap or fluid tip in solvent.
- A brush or toothpick or something similar may be used to dislodge the dried paint from holes and passages. **NEVER USE METAL OBJECTS TO CLEAN PRECISELY DRILLED PASSAGES. DAMAGED PASSAGES WILL CAUSE IMPROPER SPRAYING.**

Lista De Repuestos

No. de Ref.	Descripción	Número de Pieza	Ctd.	No. de Ref.	Descripción	Número de Pieza	Ctd.
1	Anillo de seguridad	--	1	22	Tapón de aire	DH795500AV	1
2	Arandela	▲	1	23	Entrada de fluido, 9,5 mm	DH795600AV	1
3	Ensamblaje de la tapa de aire (Incluye el artículo 1)	DH795200AV	1	24	Gatillo	DH753300AV	1
4	Anillo retención	▲	1	25	Travesaño del gatillo	▲	1
5	Boquilla de fluido	DH795300AV	1	26	Empaque en E	▲	1
6	Cuerpo de la pistola	No se aplica	1	27	Filtro a presión	PH015800AV	1
7	Tuerca del empaque de fluido, 9 mm Hex.	▲■	1	28	Ensamblaje de la tapa de gravedad	PH015900AV	1
8	Empaque de fluido	▲■	1	29	Tuerca de la tapa	▼	1
9	Ensamblaje del control de patrón	DH751800AV	1	30	Tapa a presión	▼	1
10	Perilla de control de fluido	●	1	31	Tapa del sistema de ventilación	▼	1
11	Resorte del sistema de control de fluido	▲●	1	32	Cuerpo del sistema de ventilación	▼	1
12	Aguja de fluido	PH01700AV	1	33	Gancho para colgar la unidad	PH016400AV	1
13	Cuerpo, control de fluido 8 mm Hex.	●	2	JUEGOS DE PIEZAS DISPONIBLES PARA LA REPARACIÓN Y EL MANTENIMIENTO			
14	Anillo en O	▲●◆	2	▲	Empaques/reacondicionamiento	DH750100AV	1
15	Tapa de la válvula de aire	◆	1	●	Empaques de fluido	DH750200AV	1
16	Resorte de la válvula de aire	▲◆	1	■	Mecanismo de control de fluido	DH750300AV	1
17	Ensamblaje de la válvula de aire	◆	1	◆	Válvula de aire	DH750400AV	1
18	Cuerpo de la válvula de aire, 6 mm Hex.	◆	1	▼	Ensamblaje de la tapa del envase	PH016600AV	1
19	Empaque de la válvula de aire	▲◆	1	Nécessaire de capuchon d'air d'aiguille/buse de 1,6 mm DH790100AV 1			
20	Tuerca del empaque de la válvula de aire	▲◆	1	Juego de tapa de prueba HVLP de 1,4 mm DH790200AV 1			
21	Entrada de aire 6,4 mm (1/4") NPS, 15 mm Hex.	DH795400AV	1	Juego de tapa de prueba HVLP de 1,6 mm DH790300AV 1			

Para ordenar repuestos, sírvase llamar al concesionario más cercano a su domicilio

Sírvase darnos la siguiente información:

- Número del modelo
- Número de Serie o código con fecha (de haberlo)
- Descripción y número del repuesto según la lista de repuestos

Puede escribirnos a:

The Campbell Group
Attn: Parts Department
100 Production Drive
Harrison, OH 45030 U.S.A.

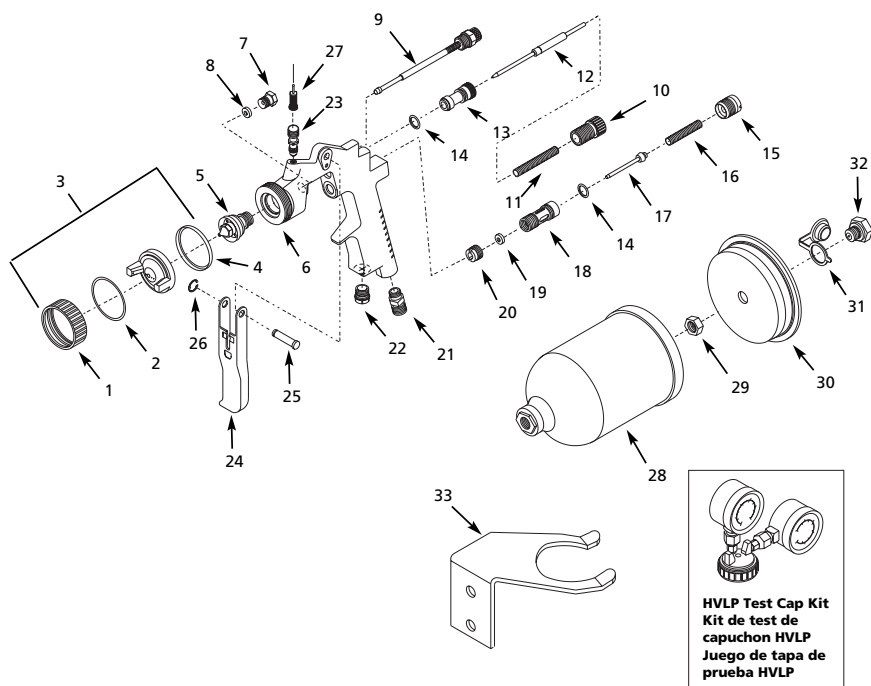

Maintenance

(Continued)

- Remove and check the fluid needle for excessive wear at the tip and straightness.

IMPORTANT: If the needle tip is worn more on one side than the other, either the needle is bent or the gun body has been dropped or knocked out-of-line. There are no adjustments that can be made to a bent gun body. Test the needle by rolling on a flat surface. Replace if necessary.

- Check and replace any damaged o-rings and seals. O-rings and seals can be wiped clean but not soaked in solvent.

- Unscrew packing nuts and replace the packing **ONLY** if a leak will not stop when the nut is tightened (See Figure 5). Do not over-tighten a packing nut because this will restrict movement of the needle.
- Re-assemble in reverse order of above and use a non-silicone oil on moving parts. Apply Vaseline® or light grease on threaded joints and hose connections.

STORING

- When not using spray gun, turn the fluid adjustment knob counter-clockwise to open which will reduce spring tension on needle fluid tip.
- Spray gun **MUST BE** well cleaned and lightly lubricated.

Troubleshooting Chart

Symptom	Possible Cause(s)	Corrective Action
Right or left heavy spray pattern	<ol style="list-style-type: none"> Holes in left or right side of the air cap are plugged Dirt on left or right side of fluid tip 	<ol style="list-style-type: none"> Clean. Use only non-metallic point Clean
Top or bottom heavy spray pattern	<ol style="list-style-type: none"> Dried material at top or bottom of fluid tip Loose air cap or dirty seat Air cap plugged 	<ol style="list-style-type: none"> Clean Clean and tighten Clean. Use only non-metallic point
Split spray pattern	<ol style="list-style-type: none"> Fan pattern open too far Fluid turned in too far Atomization air too high 	<ol style="list-style-type: none"> Partially close the pattern adjustment Increase fluid Reduce atomization air pressure
Center heavy spray pattern	<ol style="list-style-type: none"> Fan adjustment partially closed Material too thick Atomization pressure too low 	<ol style="list-style-type: none"> Open fan pattern adjustment Thin to proper viscosity Increase atomization pressure
Sputtering spray	<ol style="list-style-type: none"> Material level too low Container tipped too far Loose fluid inlet connection Loose or damaged fluid tip/seat Dry or loose fluid needle packing nut Air vent clogged 	<ol style="list-style-type: none"> Refill Hold more upright Tighten Adjust or replace Lubricate and or tighten Clear vent hole
Fluid leaking from packing nut	<ol style="list-style-type: none"> Packing nut loose Packing worn or dry 	<ol style="list-style-type: none"> Tighten, but do not restrict needle Replace or lubricate (non-silicone oil)
Air leaking from air cap without pulling trigger	<ol style="list-style-type: none"> Sticking air valve stem Contaminate on air valve or seat Worn or damaged air valve or seat Broken air valve spring Bent valve stem 	<ol style="list-style-type: none"> Lubricate Clean Replace Replace Replace

Troubleshooting Chart (Cont.)

Symptom	Possible Cause(s)	Corrective Action
Fluid leaking from fluid tip of pressure feed spray gun	<ol style="list-style-type: none"> 1. Packing nut too tight 2. Fluid tip worn or damaged 3. Foreign matter on tip 4. Fluid needle spring broken 	<ol style="list-style-type: none"> 1. Adjust 2. Replace tip and/or needle 3. Clean 4. Replace
Excessive overspray	<ol style="list-style-type: none"> 1. Too high atomization pressure 2. Too far from work surface 3. Improper stroking (arcing, gun motion too fast) 	<ol style="list-style-type: none"> 1. Reduce pressure 2. Adjust to proper distance 3. Move at moderate pace, parallel to surface
Will not spray	<ol style="list-style-type: none"> 1. No pressure at gun 2. Fluid control not open enough 3. Fluid too heavy 	<ol style="list-style-type: none"> 1. Check air lines 2. Open fluid control 3. Thin fluid or change to pressure feed system

For Replacement Parts, call 1-800-543-6400

Please provide following information:

- Model number
- Stamped-in code
- Part description and number as shown in parts list

Address parts correspondence to:
 The Campbell Group
 Attn: Parts Department
 100 Production Drive
 Harrison, OH 45030 U.S.A.

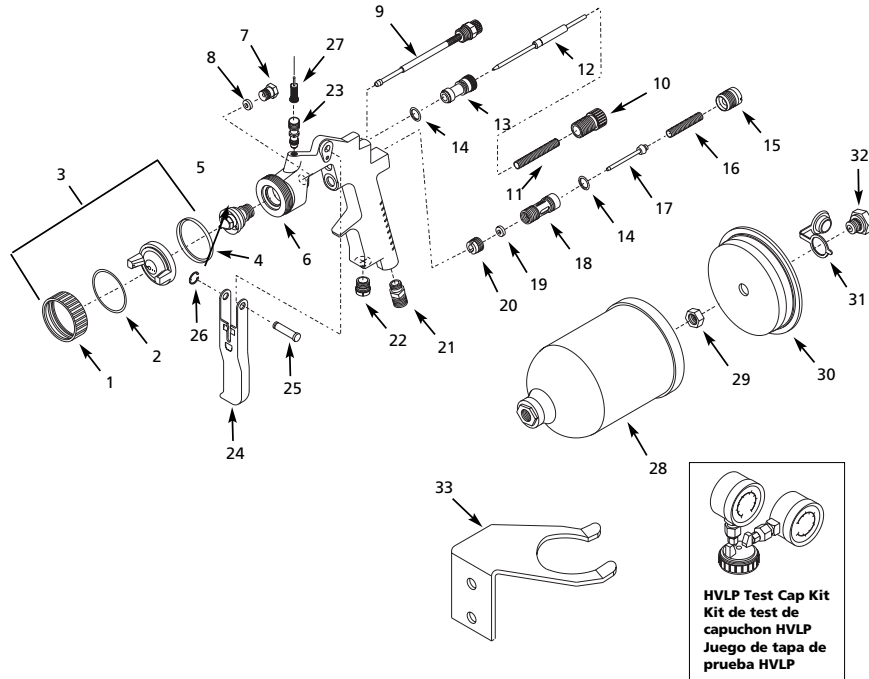

Guía de Diagnóstico de Averías

Problema	Posible(s) Causa(s)	Acción a Tomar
Acumulación de pintura a la derecha o izquierda	<ol style="list-style-type: none"> 1. Los orificios a los lados de la tapa de aire están tapados 2. Acumulación de impurezas a los lados de la boquilla 	<ol style="list-style-type: none"> 1. Limpielos. Use únicamente una punta no metálica. 2. Limpiela
Acumulación de pintura en la parte superior o inferior	<ol style="list-style-type: none"> 1. Acumulación de material reseco en la parte superior o inferior de la boquilla 2. La tapa de aire está floja o el asiento está sucio 3. La tapa de aire está obstruida 	<ol style="list-style-type: none"> 1. Limpiela 2. Limpiela y apriétela 3. Limpiela. Use únicamente una punta no metálica.
Acabado disperejo	<ol style="list-style-type: none"> 1. El control del patrón está muy abierto 2. El control de fluido está muy bajo 3. Está atomizando demasiado aire 	<ol style="list-style-type: none"> 1. Cierre parcialmente el control de fluido 2. Aumente el nivel de fluido 3. Reduzca la presión de atomización
Acumulación de pintura en el centro	<ol style="list-style-type: none"> 1. El control de rocío está cerrado parcialmente 2. El material está muy espeso 3. La presión de atomización es muy baja 	<ol style="list-style-type: none"> 1. Ábralo un poco 2. Diluya el material hasta alcanzar la viscosidad adecuada 3. Aumente la presión de atomización
Rocío salpicado	<ol style="list-style-type: none"> 1. El nivel de material es muy bajo 2. El envase está muy inclinado 3. La conexión del suministro de fluido está floja 4. La boquilla o el asiento están flojos o dañados 5. La tuerca que sostiene el empaque de la aguja está floja o dañada 6. El orificio de ventilación está obstruido 	<ol style="list-style-type: none"> 1. Añádale más material 2. Colóquelo más derecho 3. Apriétela 4. Ajústela o reemplácela 5. Lubríquela o apriétela 6. Destápelo
Fuga de fluido a través de la tuerca de empaque de la aguja	<ol style="list-style-type: none"> 1. La tuerca que sostiene el empaque está floja 2. El empaque está desgastado o seco 	<ol style="list-style-type: none"> 1. Apriétela, pero sin restringir la aguja 2. Reemplácela o lubríquela (con aceite sin silicón)
El aire se fuga a través de la tapa de aire aún sin apretar el gatillo	<ol style="list-style-type: none"> 1. El vástago de la válvula se atasca 2. La válvula de aire o el asiento están contaminados 3. La válvula de aire o el asiento están desgastados o dañados 4. El resorte de la válvula de aire está roto 5. El vástago de la válvula está torcido 	<ol style="list-style-type: none"> 1. Lubríquelo 2. Limpielos 3. Reemplácela 4. Reemplácela 5. Reemplácela
El fluido se fuga a través de la boquilla de la pistola pulverizadora a presión	<ol style="list-style-type: none"> 1. La tuerca que sostiene el empaque está muy apretada 2. La boquilla está desgastada o dañada 3. La boquilla está sucia 4. El resorte de la aguja está roto 	<ol style="list-style-type: none"> 1. Ajústela 2. Reemplace la boquilla y aguja con un juego de boquilla/aguja ondedados 3. Limpiela 4. Reemplácela
Rocío excesivo	<ol style="list-style-type: none"> 1. La presión de atomización es muy alta 2. La pistola está muy lejos de la superficie 3. Está pintando incorrectamente (está moviendo la pistola muy rápido) 	<ol style="list-style-type: none"> 1. Reduzca la presión 2. Acérquela a la superficie 3. El movimiento debe ser moderado y paralelo a la superficie
No puede rociar	<ol style="list-style-type: none"> 1. La pistola no tiene presión 2. El control de fluido está muy cerrado 3. El fluido está muy espeso 	<ol style="list-style-type: none"> 1. Chequee las líneas de aire 2. Abra el control de fluido 3. Diluya el fluido o use el sistema a presión

Mantenimiento (Continuación)

- recomendado para la pintura o material que haya usado.
- Llene el envase de solvente y conéctelo a la pistola. Rocíe el solvente con la pistola y agítela con fuerza al mismo tiempo. Limpie el exterior de la pistola con un trapo empapado de solvente. Repita estos pasos hasta que la pistola esté limpia.
 - Quítele la boquilla de aire y remó-jela en solvente para limpiarla. Use un cepi-llo pequeño para quitarle las manchas difíciles de sacar. Puede usar palillos o cepillos pequeños para limpiar los ductos de aire; sin embargo, **NUNCA USE OBJETOS DE METAL PARA LIMPIAR LOS DUCTOS QUE HAN SIDO TAL-ADRADOS CON PRECISION. SI ESTOS SE DAÑAN EL ROCIO SERA INADECUADO.**
 - Limpie los empaques con un trapo empapado en solvente. Para evitar que el equipo se dañe, **NO SUMERJA LOS EMPAQUES O LA PISTOLA EN EL SOLVENTE.**
 - Después de usar agua para limpiar la pistola cuando haya usado pinturas a base de agua, rocíe aguarrás para evitar que la pistola se oxide.

- Use aceite sin silicón para lubricar todas las piezas que se mueven antes de ensamblar la pistola. Use Vaseline® o grasa liviana para lubricar todas las conexiones con roscas antes de almacenar la pistola.
- Limpie bien la pistola para eliminar todos los contaminantes que podrían oxidar la pistola pulverizadora.

LIMPIEZA PERIODICA

De vez en cuando deberá inspeccionar y limpiar el interior y exterior de la pistola para quitarle los residuos de pintura y acumulaciones de polvo.

- Examine los orificios de la boquilla de aire y la boquilla. Si están obstruidos, quítele los anillos en O y sumerja la boquilla de aire o la boquilla en solvente.
- Puede utilizar un cepillo, palillo u otro objeto similar para sacar la pintura seca de los orificios o ductos. **NUNCA USE OBJETOS DE METAL PARA LIMPIAR DUCTOS TALADRADOS A PRECISION. SI ESTOS SE DAÑAN PODRIA AFECTAR EL ROCIO.**
- Desconecte y revise la aguja de ajuste para ver si está muy desgastada o torcida.

IMPORTANTE: Si el extremo de la aguja está más desgastado en un lado,

la aguja está torcida o la pistola está desalinada debido a un golpe o una caída. Si la pistola está torcida no podrá repararla. Para probar la aguja, deslicela sobre una superficie plana. Reemplácela si es necesario.

- Chequé y reemplace los anillos y sellos dañados. Éstos se pueden limpiar pero no los debe sumerjir en solvente.
- Sáquele las tuercas que sostienen los empaques y reemplácelos SOLO si no puede eliminar la fuga de material después de apretar las tuercas (Vea la Figura 5). No apriete demasiado estas tuercas ya que podría restringir el movimiento de la aguja.
- Ensamble las piezas en orden contrario a lo anterior y use aceite sin silicón en las piezas que se mueven. Aplíquelo Vaseline® o grasa liviana a las conexiones con roscas y a las de las mangueras.

PARA ALMACENAR

- Cuando no vaya a usar la pistola pulverizadora, gire la perilla de control de fluido en sentido contrario a las agujas del reloj para reducir la tensión del resorte sobre la aguja.
- La pistola pulverizadora debe estar limpia y lubricada.

Notas

Replacement Parts List

Ref. No.	Description	Part Number	Qty.	Ref. No.	Description	Part Number	Qty.	
1	Lock ring	--	1	24	Trigger	DH753300AV	1	
2	Washer	▲	1	25	Trigger stud	▲	1	
3	Air cap assembly (Includes item 1)	DH795200AV	1	26	E-ring cap	▲	1	
4	Retaining ring	▲	1	27	Push-in filter	PH015800AV	1	
5	Fluid nozzle #1	DH795300AV	1	28	Gravity cup assembly	PH015900AV	1	
6	Gun body	Not applicable	1	29	Lid nut	▼	1	
7	Fluid packing nut, 9 mm Hex.	▲■	1	30	Push-in lid	▼	1	
8	Fluid packing	▲■	1	31	Vent cap	▼	1	
9	Pattern control assembly	DH751800AV	1	32	Vent body	▼	1	
10	Fluid control knob	●	1	33	Hanging hook	PH016400AV	1	
11	Fluid control spring	▲●	1	REPAIR AND MAINTENANCE KITS AVAILABLE				
12	Fluid needle	PH017000AV	1	▲	Gasket/rebuild kit	DH750100AV	1	
13	Fluid control body, 8 mm Hex.	●	2	●	Fluid packing kit	DH750200AV	1	
14	O-ring	▲●◆	2	■	Fluid control kit	DH750300AV	1	
15	Air valve cap	◆	1	◆	Air valve kit	DH750400AV	1	
16	Air valve spring	▲◆	1	▼	Cup lid assembly	PH016600AV	1	
17	Air valve assembly	◆	1	1.6 mm Needle/Nozzle/Air cap kit			DH790100AV	1
18	Air valve body, 6 mm Hex.	◆	1	1.4 mm HVLP Test cap kit			DH790200AV	1
19	Air valve packing	▲◆	1	1.6 mm HVLP Test cap kit			DH790300AV	1
20	Air valve packing nut	▲◆	1					
21	Air inlet, 1/4" NPS, 15 mm Hex.	DH795400AV	1					
22	Air plug	DH795500AV	1					
23	Fluid inlet, 17 mm Hex.	DH795600AV	1					

Limited Warranty - Husky Spray Guns by Campbell Hausfeld

- DURATION:** From the date of purchase by the original purchaser as follows: Standard Duty Products - One Year, Serious Duty Products - Two Years, Extreme Duty Products - Three Years.
- WHO GIVES THIS WARRANTY (WARRANTOR):** Campbell Hausfeld / Scott Fetzer Company, 100 Production Drive, Harrison, Ohio, 45030, Telephone: (800) 543-6400
- WHO RECEIVES THIS WARRANTY (PURCHASER):** The original purchaser (other than for purposes of resale) of the Campbell Hausfeld product.
- WHAT PRODUCTS ARE COVERED BY THIS WARRANTY:** Any Campbell Hausfeld nailer, stapler, air tool, spray gun, inflator or air accessory supplied or manufactured by Warrantor.
- WHAT IS COVERED UNDER THIS WARRANTY:** Substantial defects in material and workmanship which occur within the duration of the warranty period.
- WHAT IS NOT COVERED UNDER THIS WARRANTY:**
 - Implied warranties, including those of merchantability and FITNESS FOR A PARTICULAR PURPOSE ARE LIMITED FROM THE DATE OF ORIGINAL PURCHASE AS STATED IN THE DURATION. If this product is used for commercial, industrial or rental purposes, the warranty will apply for ninety (90) days from the date of purchase. Some States do not allow limitation on how long an implied warranty lasts, so the above limitations may not apply to you.
 - ANY INCIDENTAL, INDIRECT, OR CONSEQUENTIAL LOSS, DAMAGE, OR EXPENSE THAT MAY RESULT FROM ANY DEFECT, FAILURE, OR MALFUNCTION OF THE CAMPBELL HAUSFELD PRODUCT.** Some States do not allow the exclusion or limitation of incidental or consequential damages, so the above limitation or exclusion may not apply to you.
 - Any failure that results from an accident, purchaser's abuse, neglect or failure to operate products in accordance with instructions provided in the owner's manual(s) supplied with product. Accident, purchaser's abuse, neglect or failure to operate products in accordance with instructions shall also include the removal or alteration of any safety devices. If such safety devices are removed or altered, this warranty is void.
 - Normal adjustments which are explained in the owner's manual(s) provided with the product.
 - Items or service that are normally required to maintain the product, i.e. o-rings, springs, bumpers, debris shields, driver blades, fuses, batteries, gaskets, packings or seals, fluid nozzles, needles, sandblast nozzles, lubricants, material hoses, filter elements, motor vanes, abrasives, blades, cut-off wheels, chisels, chisel retainers, cutters, collets, chucks, rivet jaws, screw driver bits, sanding pads, back-up pads, impact mechanism, or any other expendable part not specifically listed. These items will only be covered for ninety (90) days from date of original purchase. Underlined items are warranted for defects in material and workmanship only.
- RESPONSIBILITIES OF WARRANTOR UNDER THIS WARRANTY:** Repair or replace, at Warrantor's option, products or components which are defective, have malfunctioned and/or failed to conform within duration of the warranty period.
- RESPONSIBILITIES OF PURCHASER UNDER THIS WARRANTY:**
 - Provide dated proof of purchase and maintenance records.
 - Deliver or ship the Campbell Hausfeld product or component to the nearest Campbell Hausfeld Authorized Service Center. Freight costs, if any, must be borne by the purchaser.
 - Use reasonable care in the operation and maintenance of the products as described in the owner's manual(s).
- WHEN WARRANTOR WILL PERFORM REPAIR OR REPLACEMENT UNDER THIS WARRANTY:** Repair or replacement will be scheduled and serviced according to the normal work flow at the servicing location, and depending on the availability of replacement parts.

This Limited Warranty applies in the United States, Canada and Mexico only and gives you specific legal rights. You may also have other rights which vary from state to state or country to country.



Figura 6 - Tamaño del Patrón

Preparación (Continuación)

- Gire la perilla de control totalmente en el mismo sentido de las agujas del reloj, para cerrarlo (Vea la Figura 6).
- Oprima el gatillo rápidamente mientras gira la perilla de control en sentido contrario al de las agujas del reloj. Observe el patrón en la pieza de prueba y ajuste la perilla de control de fluido hasta que obtenga el patrón (atomización) deseado (Vea la Figura 7).

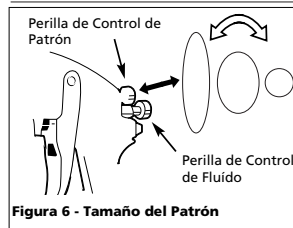

Figura 7 - Consistencia del patrón (Atomización)

Si el rocío es demasiado fino (malgasto excesivo), debido al exceso de aire para la cantidad de pintura que se está rociando, reduzca la presión del aire o abra el control de fluido para rociar más material.

Si el rocío es muy tosco (gotas), reduzca la cantidad de material con la perilla de control de fluido o diluya la pintura.

- La perilla de control de fluido se puede usar para hacer los ajustes finales de la consistencia del patrón.

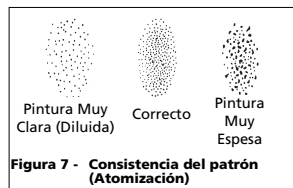
Antes de comenzar a pintar, practique unos minutos pintando en un cartón para cerciorarse de que la consistencia y tamaño del patrón sean los deseados.

Funcionamiento

- Comience a rociar. Siempre mantenga la pistola en los ángulos correctos (Vea la Figura 8).
- Mantenga la boquilla de 15,2 cm-22,9 cm de la superficie que va a pintar todo el tiempo y siempre mantenga la pistola en movimiento mientras esté rociando. Si para de moverla la pintura se acumulará y se chorreará. No mueva la pistola de un lado a otro como un abanico. Este tipo de movimiento crea depósitos de pintura que se concentran en el centro del área cubierta y aplica muy poca pintura en los bordes (Vea la Figura 9).



Figura 8

- La cantidad de pintura aplicada puede variar según la velocidad del movimiento, la distancia entre la pistola y la superficie y los ajustes de la perilla de control de fluido.
- Los empates entre cada mano deben ser suficientes para obtener un acabado parejo al final (Vea la Figura 11).

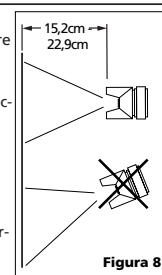

Figura 11

NOTA: Dos capas poco espesas de pintura le darán mejores resultados que si aplica una capa de pintura espesa. Igualmente, será menos factible que la pintura se chorree.

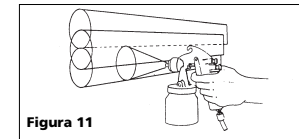

Figura 9

- Oprima el gatillo adecuadamente. Comience a mover la pistola ANTES DE OPRIMIR EL GATILLO y deje de oprimirlo ANTES DE PARAR DE MOVERLA. Este procedimiento le permitirá que el acabado sea parejo sin dejar rastros de donde se unen las diferentes manos de pintura (Vea la Figura 10).

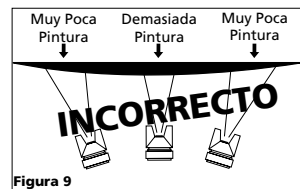

Figura 10

Mantenimiento

LIMPIEZA DIARIA

Los códigos locales tal vez le exijan que utilice ciertos equipos o métodos de limpieza. Siga los códigos locales y las recomendaciones del fabricante para el uso y el desecho de materiales rociados y solventes.

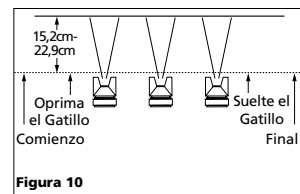
AVISO Limpie la pistola pulverizadora inmediatamente después de terminar de usarla. La pintura y otros materiales se secan rápidamente dentro de los ductos pequeños y ésta se dañaría ya que sería muy difícil de quitarle la pintura endurecida dentro de dichos ductos.

NOTA: En las siguientes instrucciones, la palabra "solvente" se refiere al solvente adecuado para cada material que haya usado (por ejemplo: thinner para lacas, etc).

- Desconecte el envase y vacíelo, después enjuáguelo con un solvente

Conexión de la Pistola Pulverizadora

La presión de aire para atomizar se controla en la fuente de suministro de aire. La cantidad de fluido se ajusta con la perilla para controlar el fluido, la viscosidad de la pintura y la presión del aire. El envase con sistema de alimentación de gravedad se atornilla a la parte superior del cuerpo de la pistola y crea una presión positiva de flujo en la boquilla (Vea la Figura 2).



Figura 2 - Conexión del sistema de gravedad

Preparación

1. Mezcle y diluya bien la pintura, siguiendo las instrucciones del fabricante de la pintura. La mayoría de materiales se pueden rociar fácilmente si están bien diluidos.
2. Utilice un colador de tela o un colador, para colar la pintura.
3. Llene el envase hasta alcanzar 3/4 de su capacidad y encienda el compresor de aire.
4. Utilice un cartón u otro material desechable para probar y ajustar el patrón.
5. Para probar la consistencia del material, pinte varias veces en el cartón. Si la pintura luce muy espesa, añádale un poco de thinner (aguarrás). **DILUYALA CON CUIDADO!** No exceda las recomendaciones del fabricante de la pintura al diluirla.

DIRECCION DEL MOVIMIENTO

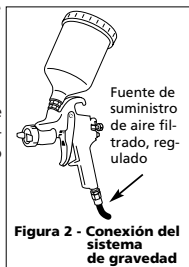
La dirección del movimiento (horizontal o vertical) se puede cambiar con solo aflojar el anillo de retención y girar 90 grados la boquilla de aire (Vea la Figura 3). Apriete el anillo de retención con la mano después de ajustarlo.

PARA AJUSTAR EL PATRON SISTEMAS DE SIFON

1. Ajuste la presión de aire de la pisto-

PRESENCIA DE AGUA/ACEITE EN EL AIRE COMPRIMIDO

Todos los cabezales expulsan cierta cantidad de agua condensada, aceite o contaminantes con el aire comprimido.

IMPORTANTE: Esta condensación ocasiona un acabado disperejo al pintar. Le recomendamos que instale el equipo y controles necesarios para remover agua/aceite. Ubique el filtro lo más cerca posible de la pistola pulverizadora.

AVISO Si no instala el equipo adecuado para remover agua/aceite podría dañar la maquinaria o superficie que esté pintando.



Figura 3

la pulverizadora según las recomendaciones suministradas con el material que va a rociar. Esta presión generalmente es entre 2,76 bar - 4,14 bar.

ADVERTENCIA No exceda la presión máxima de la pistola pulverizadora.

Para ajustar la presión de aire oprima el gatillo y abra completamente la perilla de control de aire (de haberla). Si desea reducir la presión

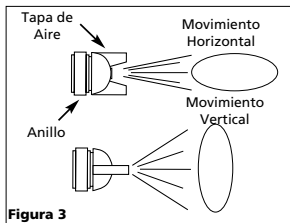
del aire para pinta ciertas areas, use el regulador del compresor de aire o la perilla de control de aire para reducir la presión al nivel deseado (Vea la Figura 4).



Figura 4 - Para Ajustar el Suministro de Aire a la Pistola Pulverizadora

2. Seleccione la forma del patrón. Si desea cubrir una superficie amplia, gire la perilla de control en sentido contrario a las agujas del reloj. Si desea un patrón circular, gírela en el mismo sentido de las agujas del reloj (Vea la Figura 6).

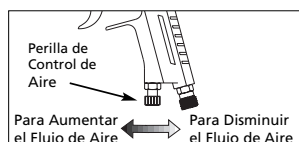

Figura 5 - Pistola Pulverizadora con Sistema de Alimentación de Gravedad

Voir la Garantie à la page 17 pour de l'information importante sur l'utilisation commerciale de ce produit.

Instructions d'Utilisation et Manual de Pièces

HDS790

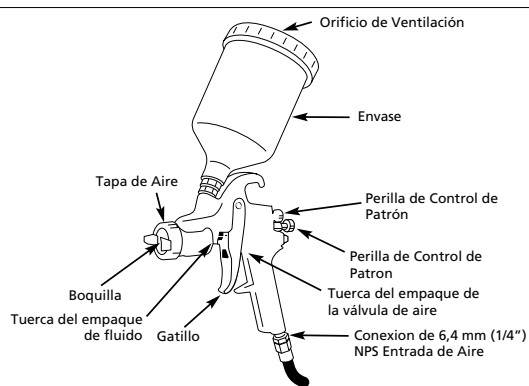
S'il vous plaît lire et conserver ces instructions. Lire attentivement avant de monter, installer, utiliser ou de procéder à l'entretien du produit décrit. Se protéger ainsi que les autres en observant toutes les instructions de sécurité, sinon, il y a risque de blessure et/ou dégâts matériels! Conserver ces instructions comme référence.

HUSKY Pistolet Vaporisateur à Alimentation par Gravité HVLV

Description

Ce pistolet vaporisateur est conçu pour vaporiser tout matériau de viscosité légère à moyenne, comme l'émail, la laque, le polyuréthane, la couche de finition d'uréthane (y compris couche de fondation/couche claire) et tous les apprêts. Le pistolet pulvérisateur a des contrôles de fluides et de modèles. Ce pistolet est fourni avec un godet d'alimentation par gravité de 600 ml.

AVERTISSEMENT Avertissement indique une situation hasardeuse potentielle qui PEUT résulter en perte de vie ou blessures graves.

ATTENTION Attention indique une situation hasardeuse potentielle qui PEUT résulter en blessures.

AVIS Avis indique l'information importante pour éviter le dommage de l'équipement.

Déballage

Lors du déballage, l'examiner soigneusement pour rechercher toute trace de dommage susceptible de s'être produit en cours de transport. Serrer tous raccords, boulons, etc., avant d'utiliser le modèle.

AVERTISSEMENT Ne pas utiliser un outil qui a été endommagé pendant le transport, la manipulation ou l'utilisation. Le dommage peut résulter en éclatement et peut causer des blessures ou dégâts matériels.

Généralités sur la Sécurité

1. Lire attentivement tous manuels compris avec ce produit. Se familiariser avec ce produit, ses commandes et son utilisation.
2. Suivre tous les codes de sécurité et d'électricité locaux ainsi que les codes des É.-U.; National Electrical Codes (NEC) et Occupational Safety and Health Act (OSHA).

AVERTISSEMENT Utiliser un masque respirateur et des vêtements protecteurs pendant la pulvérisation. Toujours pulvériser dans un endroit bien ventilé afin d'éviter les hasards de santé et de feu. Se référer aux données de matériaux de pulvérisation.

DANGER Danger indique une situation hasardeuse imminente qui RÉSULTERA en perte de vie ou blessures graves.

MÉMENTO: Gardez votre preuve datée d'achat à fin de la garantie! Joignez-la à ce manuel ou classez-la dans un dossier pour plus de sécurité.

Material Data Sheets (MSDS) pour plus de renseignements.

DANGER Ne jamais pulvériser plus près que 25 pieds du compresseur! Si possible, placer le compresseur dans un endroit séparé. Ne jamais pulvériser vers le compresseur, sur les commandes ou son moteur.

3. Ne pas fumer ni manger pendant la pulvérisation de peinture, d'insecticides, ou autres matières inflammables.

AVERTISSEMENT Ne pas pulvériser des matériaux inflammables près d'une flamme ou autres sources d'ignition. Les moteurs, l'équipement électrique et commandes peuvent causer des arcs électriques qui peuvent allumer un gaz ou une vapeur inflammable. Ne pas entreposer des liquides ou des gaz inflammables près du compresseur.

AVERTISSEMENT Ne pas abuser ce produit. L'exposition excessif à la vibration, au travail dans les positions d'accès difficile et le mouvement répétitif peuvent causer des blessures aux mains et aux bras. Arrêter d'utiliser un outil et consulter un médecin si vous avez le malaise, l'engourdissement, le picotement, ou la douleur.

4. Pendant la pulvérisation et le nettoyage, suivre les instructions et les précautions de sécurité fournies par le fabricant des matériaux (Se Référer au MSDS).

AVERTISSEMENT Ne pas pulvériser des acides, matériaux corrosifs, produits chimiques toxiques, les engrais ou pesticides. Ceci peut résulter en mortalité ou en blessure grave.

5. Garder les visiteurs à l'écart et NE JAMAIS permettre les enfants ni les animaux familiers dans l'endroit de travail.

Généralités sur la Sécurité (Suite)

AVERTISSEMENT *Ne jamais diriger la pulvérisation vers soi-même ni vers une autre personne. Ceci peut causer des blessures graves.*

- Toujours travailler dans un environnement propre. Ne pas diriger le pistolet vers la poussière ou le débris afin d'éviter des blessures personnelles, ainsi que le dommage à l'objet de travail.

AVERTISSEMENT *Ne pas utiliser une pression qui dépasse la pression de service de n'importe quelle pièce (tuyaux, raccords, etc.) du système de peinture.*



ATTENTION *Garder le tuyau à l'écart des objets pointus. L'éclatement des tuyaux peut causer des blessures graves. Inspecter les tuyaux à air régulièrement et les remplacer si endommagés.*

- Toujours utiliser un régulateur de pression sur l'alimentation d'air au pistolet.

AVIS *Manquer d'installer l'équipement pour l'enlèvement d'eau/huile peut résulter en dommage au mécanisme ou à l'objet de travail.*

Introduction

Le pistolet vaporisateur est important dans n'importe quelle application de finition. Les techniques de préparation de surface et de peinture, ainsi que les techniques d'utilisation du pistolet doivent être comprises. Ces instructions expliqueront les différentes techniques de pulvérisation et serviront comme guide pour l'utilisation et techniques de pulvérisation corrects de la peinture. Se référer au Manuel de Pièces de Rechange pour des renseignements spécifiques au modèle.

TERMINOLOGIE DU PISTOLET VAPORISATEUR

Alimentation – Méthode pour amener la peinture au pistolet pour la vaporisation.

Alimentation Sous Pression – Méthode d'alimentation utilisant un godet ou un réservoir à peinture pour forcer la peinture à travers le pistolet. Les capuchons d'air de mélange interne ou externe peuvent être utilisés avec cette méthode. La méthode à alimentation sous pression est généralement utilisée pour la pulvérisation de peinture épaisse ou pour des projets larges.

Alimentation par Siphon – Méthode d'alimentation où la pression atmosphérique crée un vide partiel pour siphonner la peinture au pistolet. Seulement les capuchons d'air à mélange externes sont utilisés avec cette méthode. La méthode d'alimentation par siphon est utilisée avec les peintures minces.

Alimentation par Gravité – Méthode d'alimentation semblable à l'alimentation par siphon mais avec le godet inversé pour créer une pression de fluide positive à la buse.

Mélange – Le mélange de peinture et de l'air lorsqu'on pulvérise.

Mélange Interne – Méthode où l'air et le matériel sont mélangés à l'intérieur du capuchon d'air juste avant d'être pulvérisés. Cette méthode est meilleure pour la pulvérisation de la peinture épaisse à séchage lent et peut seulement être utilisée avec la méthode d'alimentation sous pression. Ne pas utiliser des peintures à séchage rapide pour un mélange interne. Le matériel séchera à l'intérieur des capuchons à air et les colmateront rapidement.

Mélange Externe – Procédé par lequel l'air et le matériel sont mélangés juste après la sortie de la buse. Ce mélange est pour l'utilisation avec les matériaux à séchage rapide ou pour les finis de haute qualité.

Purgeur/Non-Purgeur – Ceci indique si l'air passe dans le pistolet continuellement ou seulement lorsqu'on appuie sur la gâchette.

Purgeur – Dans ce mode, l'air traverse continuellement le pistolet, que l'on pulvérise ou non. Ce mode est généralement utilisé lorsque l'air est fourni par un compresseur à fonctionnement continu sans réservoir.

Non-Purgeur – Dans ce mode, l'air ne circule que lorsqu'on appuie sur la gâchette. Ce type de fonctionnement est utilisé avec un compresseur ayant un réservoir à air ou si l'alimentation en air

de l'usine est large.

Viscosité – La mesure de la résistance de l'écoulement des liquides.

Vaporisation/Pulvérisation – Transformation de liquide en gouttelettes (vapeur).

Bouton de Réglage de Configuration – Utilisé pour le réglage de taille et de configuration du jet de matériel pulvérisé du pistolet à l'objet de travail.

Bouton de Réglage de Fluide – Sert à régler la quantité de peinture mélangée avec l'air.

Réservoir à Peinture – Un réservoir auxiliaire qui permet une pulvérisation continue de grandes quantités de peinture sans avoir à s'arrêter pour faire le plein comme c'est le cas avec un godet et permet l'utilisation du pistolet à n'importe quel angle sans égouttement.

TRADITIONNEL OU HVLP

Les pistolets traditionnels utilisent un niveau de pression de capuchon d'air plus élevé que les pistolets HVLP. Ceci a comme résultat, la sur-pulvérisation et un transfert d'efficacité diminué.

Les processus HVLP, électrostatique et sans air sont les seules méthodes de pulvérisation complaisants qui rencontrent les critères de 65% d'efficacité de transfert exigé par quelques districts de réglage de qualité d'air. Ce transfert d'efficacité élevé, épargne significativement de matériaux comparé à la méthode traditionnelle de pulvérisation. Vérifier les règlements locaux, provinciaux et nationaux avant de pulvériser.

Le processus HVLP devient plus populaire dans l'industrie de finition à cause qu'il ne nuit pas à l'environnement. Par définition, la pression d'air dans le capuchon d'air doit être moins que ou égale à 69 kPa pour être HVLP. Une configuration douce et à basse vitesse est produite qui augmente le contrôle et réduit le rebondissement et la sur-pulvérisation (Voir la Figure 1). En

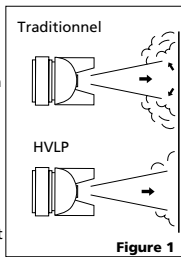

Figure 1

Informaciones Generales de Seguridad (Continuación)

Para evitar lesiones y daños en la pieza de trabajo, nunca apunte la pistola pulverizadora hacia áreas polvorrientas o basuras.

ADVERTENCIA *Nunca exceda la presión de trabajo de ninguna de las partes (mangueras, conexiones, etc.) del sistema para pintar.*



PRECAUCION *Mantenga las mangueras alejadas de objetos afilados. Si éstas explotan le podrían ocasionar lesiones. Revise las mangueras con regularidad y reemplácelas si están dañadas.*

- Siempre use un regulador de presión en la fuente de suministro de aire para la pistola pulverizadora.

AVISO *Si no le instala el equipo adecuado para remover agua/aceite podría ocasionarle daños al equipo o a la superficie que esté pintando.*

Introducción

La pistola pulverizadora es una parte esencial en la aplicación de pintura. Además de operar la pistola pulverizadora adecuadamente, el usuario debe familiarizarse con las técnicas de preparación de la superficie y la pintura. Las siguientes instrucciones le explicarán las diferencias entre los diferentes métodos utilizados para rociar y le servirán de guía para la operación del equipo y los métodos para pintar con pistolas pulverizadoras. Vea la información específica sobre cada modelo en la lista de repuestos.

TERMINOLOGÍA DE LAS PISTOLAS PULVERIZADORAS

Atomización – Es el proceso para convertir líquidos en gotas minúsculas (roció).

Con Purgador – En este método, el aire circula continuamente a través de la pistola aunque no esté rociando. Este método generalmente se usa cuando el aire lo suministra un com-

presor de aire de uso continuo sin tanque.

Con Purgador/Sin Purgador – Le indica si el flujo de aire a través de la pistola es continuo o sólo cuando se oprime el gatillo.

Mezcla – Es la mezcla de pintura y aire para rociar.

Mezcla Externa – Es el proceso de mezclar la pintura con aire fuera de la boquilla de aire. Este método se debe usar con pinturas que se secan rápidamente y cuando necesite un acabado de buena calidad.

Mezcla Interna – Es el proceso de mezclar la pintura con aire dentro de la boquilla de aire, antes de rociarla. Este método es mejor para pinturas espesas, pinturas que tardan en secarse, y sólo se puede usar con el sistema a presión. Nunca use el método de mezcla interna cuando vaya a rociar pinturas que se secan rápidamente. De hacerlo, la pintura se secará dentro de la boquilla y la atascará.

Perilla de Control de Fluído – Se usa para controlar la cantidad de pintura que se mezcla con aire.

Perilla de Control de Patrón – Se usa para seleccionar el patrón adecuado (tamaño y forma) de la pintura rociada con la pistola cuando se quiere pintar una superficie.

Sin Purgador – En este método, el aire circula sólo cuando se oprime el gatillo. Este método de suministro se usa con compresores de aire con tanque o con grandes sistemas de suministro de aire en una fábrica.

Sistema a Presión – Es un método por el cual se le aplica presión al envase o tanque de pintura para suministrarle pintura a la pistola. Este método puede utilizar boquillas de aire de mezcla interna o externa. Este método generalmente se usa para rociar pinturas espesas o para pintar superficies grandes.

Sistema de Alimentación – Es el método usado para suministrarle a la pistola la pintura que se va a rociar.

Sistema de Gravedad – Este método es similar al de sifón. Sin embargo, el envase está invertido para crear una presión positiva del fluido en la boquilla.

Sistema de Sifón – En este método se utiliza la presión atmosférica para crear un vacío parcial para suministrarle la pintura a la pistola. Con este método sólo se pueden utilizar boquillas de aire de mezcla externa. El sistema de sifón se usa para rociar pinturas que no sean muy espesas.

Tanque de Pintura – Un envase adicional de pintura bajo presión que permite el rocío continuo de grandes superficies sin necesidad de parar para volver a llenar de pintura los envases. Éste también le permite usar la pistola pulverizadora en cualquier ángulo sin que la pintura se derrame.

Viscosidad – Es la resistencia al flujo de los líquidos.

TRADICIONAL VS. HVLP

Las pistolas pulverizadoras tradicionales usan una presión mucho más alta en la boquilla de aire para atomizar la pintura que las pistolas HVLP. Ésto ocasiona mayor malgasto de pintura y menos eficiencia.

Los métodos HVLP, electrostáticos y sin aire son actualmente los únicos que le garantizan un 65% de la eficiencia que exigen ciertos departamentos de control de contaminación ambiental. Esta mayor eficacia le permite un ahorro significativo de material al compararlo con los métodos tradicionales para rociar pintura. Cerciórese de revisar las regulaciones vigentes locales, estatales y nacionales antes de utilizar cualquier tipo de pulverizadoras de pintura.

El método HVLP se ha convertido en el más popular a nivel industrial debido al bajo índice de contaminación ambiental que produce. Según la definición, las presiones del aire dinámico dentro de la boquilla de aire deben ser 0,69 bar ó menos para calificar como un sistema HVLP. Aquí se produce un patrón de baja velocidad el cual aumenta el control y reduce las corrientes contrarias y el malgasto de material (Vea la Figura 1). Por lo tanto, el método HVLP es muy bueno para pintar superficies con escondrijos.



Figura 1

Ver la Garantía en página 28 para información importante sobre el uso comercial de este producto.

Manual de Instrucciones y Lista de Piezas

HDS790

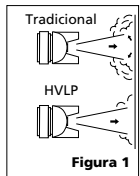
Servir leer y guardar estas instrucciones. Lea con cuidado antes de tratar de armar, instalar, manejar o darle servicio al producto descrito en este manual. Protéjase Ud. y a los demás observando todas las reglas de seguridad. El no seguir las instrucciones podría resultar en heridas y/o daños a su propiedad. Guarde este manual como referencia.



Pistola Pulverizadora HVLP Alimentada por Gravedad

Descripción

Esta pistola pulverizadora HVLP está diseñada para pulverizar todo material de viscosidad liviana a mediana. Puede utilizarse para aplicar esmaltes, lacas, poliuretanos, uretanos, capas principales de pintura (incluyendo bases/pinturas claras) y todo tipo de bases primarias. La pistola pulverizadora tiene controles de líquido y patrón. La pistola pulverizadora se vende con un envase de 600 ml para pistolas pulverizadoras con sistema de alimentación de gravedad.

Especificaciones

m ³ /min Requerido	
@ 2,76 bar	0,25 Continuo
Tamaño de la Boquilla de Fluído	1,4 mm
Velocidad del Suministro de Fluído	Mediano-Rápido
Tipo de Sistema	Gravedad
Tipo de Mezcla	Externa
Tipo de Purgador	Sin Purgador
Presión Normal de Aire de Entrada	2,07 bar a 2,76 bar
Presión Máx. de Entrada de Aire (HVLP)	2,76 bar

Medidas de Seguridad

Este manual contiene información que es muy importante que sepa y comprenda. Esta información se la suministramos como medida de SEGURIDAD y para EVITAR PROBLEMAS CON EL EQUIPO. Debe reconocer los siguientes símbolos.

PELIGRO Esto le indica que hay una situación inmediata que LE OCASIONARIA la muerte o lesiones de gravedad.

ADVERTENCIA Esto le indica que hay una situación que PODRIA ocasionar la muerte o lesiones de gravedad.

PRECAUCION Esto le indica que hay una situación que PODRIA ocasionar lesiones no muy graves.

AVISO Esto le indica una información importante, que de no seguirla, le podría ocasionar daños al equipo.

Para Desempacar

Al desempacar este producto, revíselo con cuidado para cerciorarse de que esté en perfecto estado. Igualmente, cerciórese de apretar todos los pernos, tuercas y conexiones, antes de usarlo.

ADVERTENCIA No debe utilizar la unidad si se ha dañado durante el envío, manejo o uso. Los daños podrían ocasionar una explosión y ocasionarle lesiones o daños a su propiedad.

Informaciones Generales de Seguridad

1. Lea con cuidado todos los manuales incluidos con este producto. Familiarícese con los controles y el uso adecuado del equipo.
2. Siga todos los códigos de seguridad laboral y electricidad establecidos en su país, por ejemplo, los de la NEC y OSHA en EUA.

ADVERTENCIA Use una máscara respirador y ropa protectora para rociar. Siempre rocíe en un área bien ventilada para evitar peligros de salud y de incendios. Vea las medidas de seguridad para rociar materiales donde se le ofrecen más detalles al respecto.

PELIGRO Nunca rocíe a menos de 25 pies (7,62mts) del compresor. Si es posible, ubique el compresor en otro cuarto. Nunca rocíe directamente hacia el compresor, sus controles o motor.

3. No fume ni coma mientras esté rociando pintura, insecticidas u otras sustancias inflamables.

ADVERTENCIA Nunca rocíe materiales inflamables cerca de llamas al descubierto o fuentes de ignición. Los motores, equipos eléctricos y controles podrían ocasionar arcos eléctricos que provocarían la explosión de gases o vapores inflamables. Nunca almacene líquidos o gases inflamables cerca del compresor.

ADVERTENCIA No haga mal uso de este herramienta. La exposición excesiva a vibraciones, el trabajo en posiciones incómodas y los movimientos repetidos del trabajo pueden causar daños a las manos y los brazos. Suspnda el uso de cualquier herramienta si se presenta alguna incomodidad, pérdida de sensación, hormigueo o dolor y consulte a un médico.

4. Siempre que vaya a rociar o limpiar el equipo siga las instrucciones y medidas de seguridad suministradas por el fabricante del material utilizado.

ADVERTENCIA Nunca rocíe ácidos, materiales corrosivos, químicos tóxicos, fertilizantes o pesticidas. Si usa estos materiales podrían ocasionarle la muerte o lesiones de gravedad.

5. Mantenga a los visitantes alejados del área de trabajo y NUNCA permita la presencia de niños o animales domésticos.

ADVERTENCIA Nunca apunte la pistola ni rocíe hacia Ud. u otras personas ya que podría ocasionarle lesiones de gravedad.

6. Siempre trabaje en un área limpia.

Instructions d'Utilisation et Manual de Pièces

Pistoleto Vaporizzatore a Alimentazione per Gravità HVLP

Introducción (Suite)

conséquent, la méthode HVLP est idéale pour la pulvérisation des pièces avec renforcements.

Montage du Pistoleto Vaporizzatore

La pression d'air pour la vaporisation est réglée à la source d'air. Le débit de fluide est réglé par le bouton de contrôle de fluide, la viscosité de la peinture et la pression d'air.

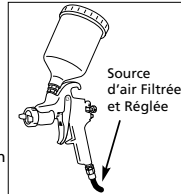

Figure 2 - Montage du Godet - Alimentation à Gravité

Le godet à alimentation par gravité se visse par dessus le corps du pistoleto et crée une pression de fluide positive dans la buse (Voir Figure 2).

Préparation

1. Bien mélanger et délayer la peinture conformément aux instructions du fabricant de peinture. La plupart des matériels sont convenables à la pulvérisation si dilués correctement.
2. Tamiser le matériel à travers d'une gaze ou d'un tamis.
3. Remplir la boîte à approximativement 3/4 et démarrer le compresseur.
4. Monter une cible en carton ou autre matériel pour faire l'essai et régler afin d'atteindre la configuration de pulvérisation désirée.
5. Faire l'essai de la consistance du matériel avec quelques passes sur la cible en carton. Si le matériel est trop épais, ajouter un peu de diluant. DILUER AVEC SOIN!! Ne pas dépasser les recommandations de dilution du fabricant.

DIRECTION DE L'ÉVENTAIL

La direction de l'éventail (horizontal ou vertical) peut être changée en desserrant la bague de blocage et en tournant le capuchon d'air.

EAU/HUILE DANS L'AIR COMPRIMÉ

Toutes les pompes de compresseurs d'air relâchent un peu d'eau, d'huile ou autres contaminants dans l'air comprimé.

IMPORTANT: Cette condensation causera l'apparition d' "oeil de poisson" dans la peinture. Installer l'équipement nécessaire pour l'enlèvement d'eau/huile au besoin pour l'application désirée. Situer les filtres aussi près que possible du pistoleto vaporisateur..

AVIS Manque d'installer l'équipement nécessaire pour l'enlèvement d'eau/huile peut résulter en dommage à l'équipement ou à l'objet de travail.

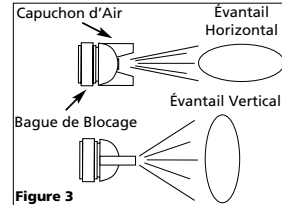

Figure 3

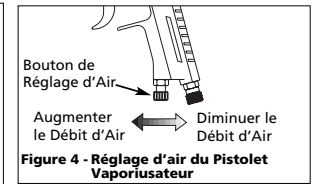

Figure 4 - Réglage d'air du Pistoleto Vaporisateur

nant le capuchon d'air 90 degrés (Voir la Figure 3). Serrer à la main la bague de blocage suite à l'ajustement.

RÉGLAGE DE CONFIGURATION

1. Régler la pression d'air selon les recommandations fournies avec le matériel à pulvériser. La pression d'air tombe d'habitude entre 276 - 414 kPa.
2. Choisir la taille de configuration pour la forme désirée. Pour un plein débit, ouvrir le bouton de réglage de débit en tournant au sens contraire des aiguilles d'une montre. Pour un débit rond, tourner le bouton de réglage de débit au sens des aiguilles d'une montre (Voir Figure 6).

AVERTISSEMENT Ne pas dépasser la pression maximum du pistoleto vaporisateur.

Régler la pression d'air avec la gâchette tirée et le bouton de

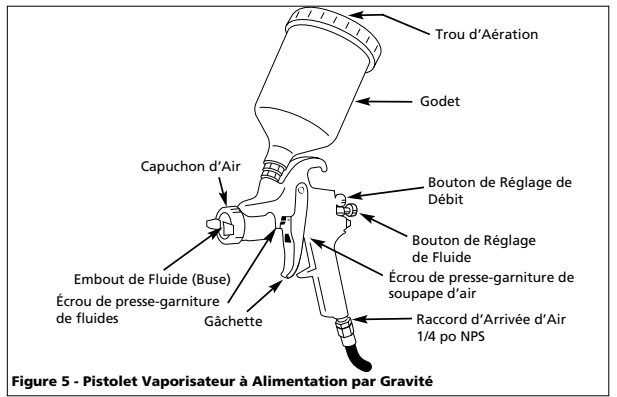

Figure 5 - Pistoleto Vaporizzatore a Alimentazione per Gravità

RECORDATORIO: ¡Guarde su comprobante de compra con fecha para fines de la garantía! Adjúntela a este manual o archívela en lugar seguro.

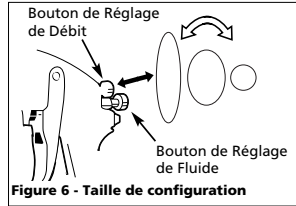

Figure 6 - Taille de configuration

Préparation (Suite)

3. Tourner le bouton de réglage de fluide complètement au sens des aiguilles d'une montre jusqu'à ce qu'il soit fermé (Voir Figure 6).
4. Tirer brusquement sur la gâchette en tournant le bouton de réglage de fluide au sens contraire des aiguilles d'une montre. Observer la configuration du débit sur la cible et ajuster le bouton de réglage de fluide jusqu'à ce que vous obtenez la configuration (vaporisation) désirée (Voir Figure 7).

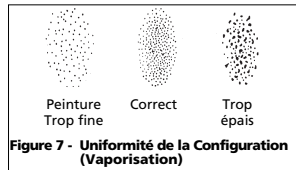

Figure 7 - Uniformité de la Configuration (Vaporisation)

Si la vaporisation est trop fine, (surpulvérisation excessive), résultant d'un surplus d'air pour le montant de peinture à pulvériser, diminuer la pression d'air ou ouvrir le bouton de réglage de fluide afin de pulvériser plus de matériel.

Si la pulvérisation est trop épaisse (crachement de matériel), diminuer la quantité de matériel avec le bouton de réglage de fluide ou amincir la peinture.

5. Le bouton de réglage de fluide peut être utilisé pour l'ajustement délicat de la consistance de la configuration.

Avant de pulvériser l'objet de travail, se pratiquer pendant quelques minutes sur une cible en carton pour s'assurer d'une taille et consistance de débit correct.

Fonctionnement

1. Commencer à pulvériser. Toujours garder le pistolet à angles droit par rapport à l'objet de travail (Voir Figure 8).
2. Garder la buse environ 6 à 9 po de la surface de travail pendant le coup et toujours déplacer la buse pendant la pulvérisation. Arrêter le pistolet en mi coups causera un surplus de peinture et résultera en coulements. Ne pas bouger le pistolet en évanouissant d'un côté à l'autre pendant la pulvérisation. Ceci causera un surplus de peinture au centre du coups et un enduit insuffisant à chaque bout (Voir Figure 9).

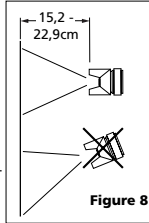

Figure 8

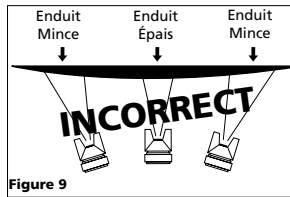

Figure 9

3. Tirer correctement sur la gâchette. Commencer le mouvement au début du coup **AVANT DE TIRER SUR LA GÂCHETTE** et la relâcher **AVANT D'ARRÊTER LE MOUVEMENT** à la fin du coup. Cette procédure mélangera chaque coup avec le prochain sans avoir l'apparition de chevauchement ou d'inégalités (Voir Figure 10).

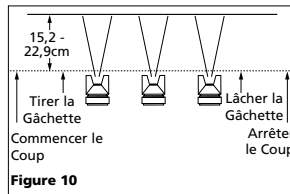

Figure 10

4. La quantité de peinture appliquée peut être variée en changeant la vitesse du coup, la distance de la surface et l'ajustement du bouton de réglage de fluide.
5. Chevaucher les coups juste assez pour obtenir une couche égale (Voir Figure 11).

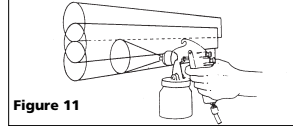

Figure 11

REMARQUE: Deux couches minces de peinture donneront un meilleur résultat qu'une couche épaisse et diminueront le risque de coulements.

6. Utiliser un morceau de carton pour protéger les autres surfaces de travail contre la surpulvérisation des bords de l'objet de travail. Utiliser du ruban-cache pour recouvrir autres endroits au besoin.

Entretien

NETTOYAGE QUOTIDIEN

Les codes locaux exigent peut-être l'utilisation de méthodes et équipement spécifique pour le nettoyage. Suivre tous les codes locaux ainsi que les recommandations du fabricant pour l'utilisation et la mise au rebut de matériaux et de solvants.

AVIS

Nettoyer le pistolet

immédiatement après l'usage. La peinture et autres matériaux qui séchent rapidement dans les petits passages sont difficiles à enlever et rendent le pistolet inutile.

REMARQUE: Dans les instructions qui suivent, l'utilisation du mot "solvant" se rapporte au solvant spécifique pour le produit que l'on utilise (diluants de laque pour les laques par exemple).

1. Enlever et vider le godet puis le rincer avec le solvant recommandé pour le produit utilisé.
2. Remplir le godet avec du solvant propre et le brancher au pistolet.

Garantie Limitée - Pistolets Vaporisateurs Husky de Campbell Hausfeld

1. DURÉE: À partir de la date d'achat par l'acheteur original comme suit - Produits À Service Standard (Standard Duty) - Un An, Produits À Service Sérieux (Serious Duty) - Deux Ans, Produits À Service Extrême (Extreme Duty) - Trois Ans.
2. GARANTIE ACCORDÉE PAR (GARANT): Campbell Hausfeld/Scott Fetzer Company, 100 Production Drive, Harrison, Ohio, 45030, Téléphone: (800) 543-6400
3. BÉNÉFICIAIRE DE CETTE GARANTIE (ACHETEUR): L'acheteur original (sauf en cas de revente) du produit Campbell Hausfeld.
4. PRODUITS COUVERTS PAR CETTE GARANTIE: Tous les outils de fixation (clouuses et agrafeuses), outils pneumatiques, pistolets vaporisateurs, gonfleurs ou accessoires pneumatiques Campbell Hausfeld qui sont fournis par ou fabriqués par le Garant.
5. COUVERTURE DE LA PRÉSENTE GARANTIE: Défauts de matière et de fabrication considérables qui se révèlent pendant la période de validité de la garantie.
6. LA PRÉSENTE GARANTIE NE COUVRE PAS:
 - A. Les garanties implicites, y compris celles de commercialisabilité et D'ADAPTION À UNE FONCTION PARTICULIÈRE SONT LIMITÉES À PARTIR DE LA DATE D'ACHAT INITIALE TELLE QU'INDIQUÉE DANS LA SECTION DURÉE. Si ce produit est utilisé pour une fonction commerciale, industrielle ou pour la location, la durée de la garantie sera quarante-vingt-dix (90) jours à compter de la date d'achat. Quelques Provinces (États) n'autorisent pas de limitations de durée pour les garanties implicites. Les limitations précédentes peuvent donc ne pas s'appliquer.
 - B. TOUT DOMMAGE, PERTE OU DÉPENSE FORTUIT OU INDIRECT POUVANT RÉSULTER DE TOUT DÉFAUT, PANNE OU MAUVAIS FONCTIONNEMENT DU PRODUIT CAMPBELL HAUSFELD. Quelques Provinces (États) n'autorisent pas l'exclusion ni la limitation des dommages fortuits ou indirects. La limitation ou exclusion précédente peut donc ne pas s'appliquer.
 - C. Toute panne résultant d'un accident, d'une utilisation abusive, de la négligence ou d'une utilisation ne respectant pas les instructions données dans le(s) manuel(s) accompagnant le produit. Un accident, l'utilisation abusive par l'acheteur, la négligence ou le manque de faire fonctionner les produits selon les instructions comprend aussi l'enlèvement ou la modification de n'importe quel appareil de sûreté. Si ces appareils de sûreté sont enlevés ou modifiés, la garantie sera annulée.
 - D. Réglages normaux qui sont expliqués dans le(s) manuel(s) d'utilisation accompagnant le produit.
 - E. Articles ou services qui sont exigés pour l'entretien du produit; Joints torique, ressorts, amortisseurs, écrans de débris, lames d'entraînement, fusibles, batteries, joints d'étanchéité, garnitures ou joints, buses de fluide, aiguilles, buses de sablage, graisses, tuyaux de matériaux, cartouches filtrantes, pales de moteur, abrasifs, lames, meules de coupage, burins, fixe-burins, coupeuses, douilles de serrage, mandrins, mâchoires de rivet, lames de tournevis, tampons de sablage, tampons de sauvegarde, mécanisme de percussion ou toute pièce qui n'est pas indispensable et qui n'est pas indiquée. Ces articles seront couverts pour quatre-vingt-dix (90) jours à partir de la date d'achat original. Les articles soulignés sont garanties pour défauts de matière et de fabrication seulement.
7. RESPONSABILITÉS DU GARANT AUX TERMES DE CETTE GARANTIE: Réparation ou remplacement, au choix du Garant, des produits ou pièces qui se sont révélés défectueux pendant la durée de validité de la garantie.
8. RESPONSABILITÉS DE L'ACHETEUR AUX TERMES DE CETTE GARANTIE:
 - A. Fournir une preuve d'achat datée et un état d'entretien.
 - B. Livraison ou expédition du produit ou de la pièce Campbell Hausfeld au Centre De Service Autorisé Campbell Hausfeld. Taux de frais, si applicables, sont la responsabilité de l'acheteur.
 - C. Utilisation et entretien du produit avec un soin raisonnable, ainsi que le décrit le(s) manuel(s) d'utilisation.
9. RÉPARATION OU REMPLACEMENT EFFECTUÉ PAR LE GARANT AUX TERMES DE LA PRÉSENTE GARANTIE: La réparation ou le remplacement sera prévu et exécuté en fonction de la charge de travail dans le centre de service et dépendra de la disponibilité des pièces de rechange.

Cette Garantie Limitée s'applique aux É.-U., au Canada et au Mexique seulement et vous donne des droits juridiques précis. L'acheteur peut également jouir d'autres droits qui varient d'une Province, d'un État ou d'un Pays à l'autre.

Liste De Pièces De Rechange

N° de Réf.	Description	Numéro de Pièce	Qté.	N° de Réf.	Description	Numéro de Pièce	Qté.
1	Bague-frein	--	1	22	Bouchon d'air	DH795500AV	1
2	Rondelle	▲	1	23	Arrivée de fluide, 17 mm Hex	DH795600AV	1
3	Capuchon d'air équipé (Article 1 inclus)	DH795200AV	1	24	Gâchette	DH753300AV	1
4	Bague de retenue	▲	1	25	Tige de gâchette	▲	1
5	Buse de fluide	DH795300AV	1	26	Capuchon de bague en E	▲	1
6	Corps de pistolet	<i>Ne s'applique pas</i>	1	27	Filtre pousoir	PH015800AV	1
7	Écrou d'étanchéité de fluide, 9 mm Hex.	▲■	1	28	Capuchon de gravité équipé	PH015900AV	1
8	Garniture de fluide	▲■	1	29	Écrou de couvercle	▼	1
9	Contrôle de configuration équipé	DH751800AV	1	30	Couvercle pousoir	▼	1
10	Bouton de contrôle de fluide	●	1	31	Bouchon à événements	▼	1
11	Ressort de contrôle de fluide	▲●	1	32	Corps d'événements	▼	1
12	Aiguille de fluide	PH017000AV	1	33	Crochet de suspension	PH016400AV	1
13	Corps de contrôle de fluide, 8 mm Hex.	●	2	NECESSAIRES DE RÉPARATION ET D'ENTRETIEN DISPONIBLES			
14	Joint torique	▲●◆	2	▲	Nécessaire de joints d'étanchéité/remis en état	DH750100AV	1
15	Capuchon de soupape d'air	◆	1	●	Nécessaire de garnitures de fluide	DH750200AV	1
16	Ressort de soupape d'air	▲◆	1	■	Nécessaire de contrôle de fluide	DH750300AV	1
17	Soupape d'air équipée	◆	1	◆	Nécessaire de soupape d'air	DH750400AV	1
18	Corps de soupape d'air, 6 mm Hex.	◆	1	▼	Couvercle de godet équipé	PH016600AV	1
19	Garniture de soupape d'air	▲◆	1	Juego de aguja de 1,6 mm/boquilla/tapa de aire			
20	Écrou d'étanchéité de soupape d'air	▲◆	1		1.4 mm Kit de test de capuchon HVLP	DH790100AV	1
21	Arrivée d'air, 1/4 po NPS, 15 mm Hex.	DH795400AV	1		1.6 mm Kit de test de capuchon HVLP	DH790200AV	1
						DH790300AV	1

Entretien (Suite)

Pulvériser le solvant à travers le pistolet tout en secouant vigoureusement le pistolet. Essuyer l'extérieur avec un chiffon imbibé de solvant. Répéter cette opération jusqu'à ce que le pistolet soit propre.

- Enlever le capuchon d'air et le tremper dans un solvant jusqu'à ce qu'il soit propre: au besoin, utiliser un petit pinceau pour enlever les taches rebelles. Des cure-dents ou des petits pinceaux peuvent être utilisés pour nettoyer les conduits d'air.

TOUTEFOIS, NE JAMAIS UTILISER D'OBJETS MÉTALLIQUES POUR NETTOYER LES ORIFICES CALIBRES. S'ILS SONT ENDOMMAGÉS, LA PULVÉRISATION SERA DE MAUVAISE QUALITÉ

- Nettoyer les joints d'étanchéités avec un chiffon imbibé de solvant. **POUR NE PAS ENDOMMAGER L'ÉQUIPEMENT, NE PAS TREMPER LES JOINTS D'ÉTANCHÉITÉ NI LE CORPS DU PISTOLET DANS LE SOLVANT.**

- Pulvériser l'essence minérale avec le pistolet pour empêcher la formation d'oxyde après avoir utilisé de l'eau pour rincer le pistolet de la peinture ou de tout autre produit à base d'eau.

- Au remontage, enduire les pièces mobiles d'huile sans silicone. Avant d'entreposer, enduire les raccords filetés de gelée ou de pétrole Vaseline® ou de graisse légère.

- Nettoyer et rincer le pistolet afin de neutraliser les contaminants corrosifs au pistolet.

NETTOYAGE PÉRIODIQUE

À cause des grumeaux qu'il peut y avoir dans la peinture, il sera peut-être nécessaire de démonter de temps en temps le pistolet pour inspecter et nettoyer les pièces et le corps du pistolet.

- Inspecter les ouvertures dans le capuchon d'air et la buse de fluide. Si elles sont obstruées, tremper le capuchon d'air ou la buse dans du solvant.

- Un pinceau ou cure-dent peut être utilisé pour forcer la peinture sèche de l'ouverture. **NE PAS UTILISER DE POINTES MÉTALLIQUES POUR ENLEVER LA PEINTURE AU RISQUE D'ENDOMMAGER LES ORIFICES USINÉS CE QUI CAUSERA LA PULVÉRISATION INCORRECTE.**

- Enlever et inspecter l'aiguille de réglage pour l'usure excessive au bout et pour voir si elle est droite.

IMPORTANT: Si l'extrémité de l'aiguille est plus usée sur un côté que l'autre,

l'aiguille est tordue ou décentrée. Un corps de pistolet tordu n'est pas redressable. Faire rouler l'aiguille sur une surface plane. Remplacer si nécessaire.

- Vérifier et remplacer tous joints toriques et joints d'étanchéité. Ceux-ci peuvent être essuyés mais pas trempés dans du solvant.





- Desserrer les écrous de presse-étoupe. Remplacer le presse-étoupe SEULEMENT si la fuite ne peut pas être étanchée en resserrant l'écrou. (Voir Figure 5). Ne pas trop serrer un écrou de presse-étoupe, ceci peut limiter le déplacement de l'aiguille.
- Procéder à l'inverse pour le remonter et utiliser une huile sans silicone sur les pièces mobiles. Utiliser la Vasline® ou la graisse légère sur les joints filetés et sur les raccords de tuyaux.

ENTREPOSAGE

- Tourner le bouton de réglage de fluide du pistolet à la gauche afin de l'ouvrir et de réduire la tension sur l'aiguille.
- Le pistolet DOIT ÊTRE bien nettoyé et graissé lé gèrement.

Notes

Guide de Dépannage

Symptôme	Cause(s) Possible(s)	Mesure Corrective
 Configuration épaisse droite ou gauche tion droite	<ol style="list-style-type: none"> 1. Les trous du côté droit ou gauche du capuchon d'air sont obstrués 2. Sauté sur le bord gauche ou droit de l'embout de fluide 	<ol style="list-style-type: none"> 1. Nettoyer. Utiliser seulement une pointe non-métallique. 2. Nettoyer
 Configuration épaisse en haut ou en bas	<ol style="list-style-type: none"> 1. Matériel sec en haut ou en bas de l'embout de fluide 2. Capuchon d'air desserré ou siège sale 3. Capuchon d'air obstrué 	<ol style="list-style-type: none"> 1. Nettoyer 2. Nettoyer et serrer 3. Nettoyer. Utiliser seulement une pointe non-métallique.
 Configuration fendue	<ol style="list-style-type: none"> 1. Configuration de l'éventail trop ouverte 2. Fluide tourné trop loin 3. L'air de vaporisation trop élevée 	<ol style="list-style-type: none"> 1. Fermer un peu le réglage de la configuration de l'éventail 2. Augmenter le fluide 3. Diminuer la pression d'air de vaporisation
 Configuration lourde au centre	<ol style="list-style-type: none"> 1. Réglage d'éventail un peu fermé 2. Matériel trop épais 3. Pression de fluide trop basse 	<ol style="list-style-type: none"> 1. Ouvrir le réglage de la configuration de l'éventail 2. Délayer à la viscosité correcte 3. Augmenter la pression de vaporisation
 Vaporisation qui crache	<ol style="list-style-type: none"> 1. Niveau de matériel trop bas 2. Récipient trop renversé 3. Raccord d'arrivée de fluide desserré 4. Embout de fluide/siège desserré ou endommagé 5. Écrou de presse-étoupe de l'aiguille de fluide sec ou desserré 6. Événement d'air obstrué 	<ol style="list-style-type: none"> 1. Remplir 2. Le tenir plus droit 3. Serrer 4. Ajuster ou remplacer 5. Graisser et ou serrer 6. Débloquent le trou de l'évent
Fluide qui coule de l'écrou de presse-étoupe	<ol style="list-style-type: none"> 1. Écrou de presse-étoupe desserré 2. Garniture usée ou sèche 	<ol style="list-style-type: none"> 1. Serrer, mais ne pas limiter l'aiguille 2. Remplacer ou graisser (huile sans silicone)
Air qui coule du capuchon d'air sans que la gâchette soit tirée	<ol style="list-style-type: none"> 1. Tige de soupape d'air qui reste prise 2. Contaminant sur la soupape d'air ou le siège 3. Soupape d'air ou siège usé ou endommagé 4. Ressort de soupape d'air cassé 5. Tige de soupape courbée 	<ol style="list-style-type: none"> 1. Graisser 2. Nettoyer 3. Remplacer 4. Remplacer 5. Remplacer
Fluide qui coule de la buse de fluide du pistolet alimenté sous pression	<ol style="list-style-type: none"> 1. Écrou de presse-étoupe trop serré 2. Buse de fluide usée ou endommagée 3. Matière étrange sur la buse 4. Ressort de l'aiguille de fluide cassée 	<ol style="list-style-type: none"> 1. Ajuster 2. Remplacer la buse et/ou l'aiguille 3. Nettoyer 4. Remplacer
Surpulsivisation excessive	<ol style="list-style-type: none"> 1. Pression de vaporisation trop élevée 2. Trop loin de la surface de travail 3. Coups incorrects (arcs, mouvement du pistolet trop rapide) 	<ol style="list-style-type: none"> 1. Diminuer la pression 2. Ajuster à la distance correcte 3. Le déplacer à une vitesse moyenne, parallèle à la surface
Ne pulvérise pas	<ol style="list-style-type: none"> 1. Pas de pression au pistolet 2. Réglage de fluide pas assez ouvert 3. Fluide trop lourd 	<ol style="list-style-type: none"> 1. Vérifier la canalisation d'air 2. Ouvrir le bouton de réglage de fluide 3. Amincir le fluide ou changer au système d'alimentation à un système sous pression

Pour Pièces De Rechange, appeler 1-800-543-6400

S'il vous plaît fournir l'information suivante:

- Numéro du modèle
- Code Estampé
- Description et numéro de la pièce

Correspondance:

The Campbell Group
Attn: Parts Department
100 Production Drive
Harrison, OH 45030 U.S.A.

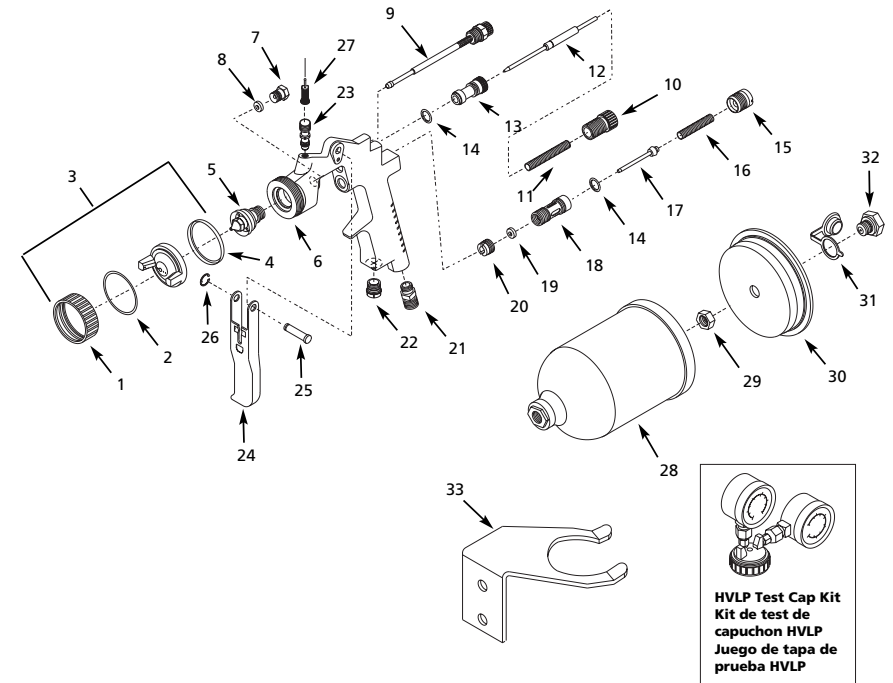

HVLP Test Cap Kit
Kit de test de capuchon HVLP
Juego de tapa de prueba HVLP